



Rozière

PORTES ET PLACARDS



Menuiseries

d'Olt

PORTES D'INTÉRIEUR

Portes et placards battants et coulissants

Neuf et rénovation

Standard et sur mesure



Portes et placards
d'INTÉRIEUR

collection
2021

«Fabricant de portes d'intérieur et de placards depuis près de 50 ans, notre offre s'articule autour de deux marques que sont Rozière et Menuiseries d'Olt. Avec une offre qui va de la porte en mélaminé à la porte en Chêne, ces deux marques permettent de répondre à la majorité des besoins en matière de portes d'intérieur. Que votre préoccupation soit esthétique, acoustique ou budgétaire, notre réseau de revendeurs saura vous conseiller au mieux.»

Serge Rozière, PDG



De nombreuses options sont disponibles, pour savoir lesquelles sont commandables par modèle nous vous invitons à repérer ces pictogrammes à côté de la photographie de la porte qui vous intéresse.



Disponible
en
sur mesure



Disponible
en
rénovation



Disponible
en porte
isotherme



PORTE
COULISSANTE

Porte
couissante

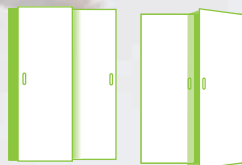

PLACARD COULISSANT
PLACARD OUVRANT

Placard
ouvrant ou coulissant



Budget bloc-porte standard 73 x 204 fin de chantier.
Prix «à partir de» sur l'essence la moins chère, hors taxes, hors pose, sans option.

€ : prix jusqu'à 250 €

€€ : 250 à 600 €

€€€ : 600 à 950 €

€€€€ : > 950 €

Sommaire

- 04 | Choisir sa porte d'intérieur
- 06 | Remplacement des portes d'intérieur: les solutions
- 08 | Choisir sa porte coulissante
- 09 | Guide inspirationnel
- 21 | À propos du catalogue



Le design, la beauté des matériaux et la durabilité sans compromis, en neuf comme en rénovation.

- 22-49 ■ Design
- 50-63 ■ Bi-matière
- 64-71 ■ Modulo-bois
- 72-77 ■ Loft
- 78-89 ■ Intemporelle
- 90-91 ■ Scandesign
- 92-93 Charnières et portes techniques
- 94-99 Cahier technique
- 100-111 Poignées



Le design accessible.

- 112-123 ■ Tempo
- 124-133 ■ Zen
- 134-135 ■ Classic
- 136-138 Cahier technique
- 139 Accessoires Rozière et Menuiseries d'Olt

Fabrication française

Nos atouts ...

Près de
50 ans
d'histoire de
père en fils



Une fabrication française



Rozière s'engage pour l'environnement



Un choix unique
avec
2 marques
9 gammes
120 modèles

Un design
unique
des portes
façonnées
par la nature

Des modèles
en coulissant,
en sur
mesure, ou
rénovation

Un savoir-faire
reconnu

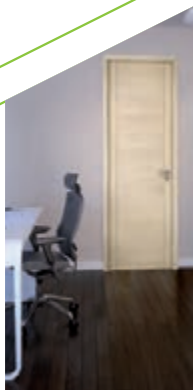

Rozière

PORTES ET PLACARDS

Choisir sa porte d'intérieur

Mélangé, placage bois, bois massif, le marché de la porte d'intérieur regorge de modèles issus de différents

4 grands types de portes d'intérieur

PORTE MÉLAMINÉE FUJI

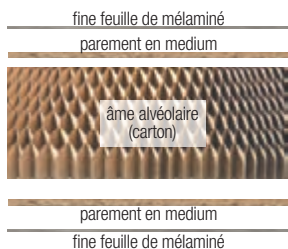

Décor mélaminé imitation bois



5 décors imitation bois



Existe en porte coulissante



En option : âme pleine, charnières invisibles, serrure magnétique

PORTE EN PLACAGE BOIS NEO ETNA

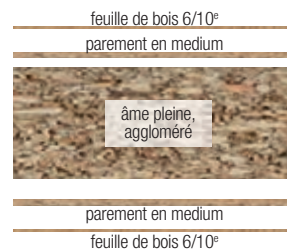

Placage bois 6/10°



3 finitions disponibles



Existe en porte coulissante



Confort acoustique âme pleine



Charnières invisibles, serrure magnétique

Longévité ●●○○○○○ Produit fragile, ne se répare pas

Performance acoustique ●○○○○○ De base en âme alvéolaire, âme pleine en option

Design ●●○○○○○ Chaque porte est une "photocopie de l'autre"

Prix ●○○○○○ À partir de 239 euros HT, hors pose prix public conseillé*

*KM1 cloison 72 mm, 730 x 2040 mm

Indications et photographies non contractuelles, voir p. 94

Longévité ●●○○○○○ Ne se répare pas

Performance acoustique ●●●●●●

Design ●●●○○○

Prix ●●●○○○ À partir de 489 euros HT, hors pose prix public conseillé*

*KM1 cloison 72 mm, 730 x 2040 mm, vernis naturel

matériaux et dont les performances peuvent diverger. Rozière vous aide à y voir plus clair.

PORTE PAREMENT BOIS MASSIF EPURE MODULO

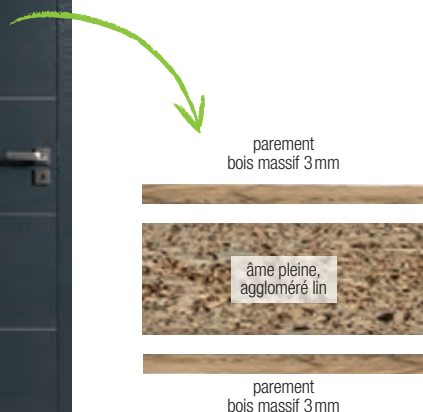
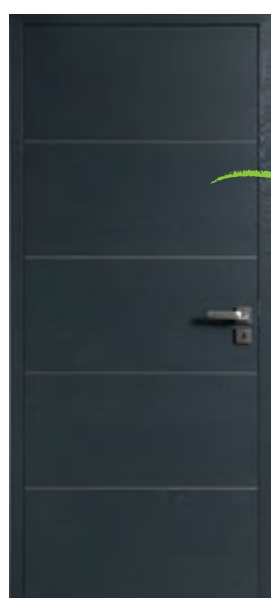

- Parement en chêne massif
- 15 finitions disponibles ou RAL au choix
- Existe en porte coulissante
- Existe en placard ouvrant et coulissant
- Confort acoustique âme pleine
- Disponible en sur mesure
- Disponible en rénovation
- En option: charnières invisibles, serrure magnétique

PORTE PAREMENT BOIS MASSIF MISTRAL DESIGN®

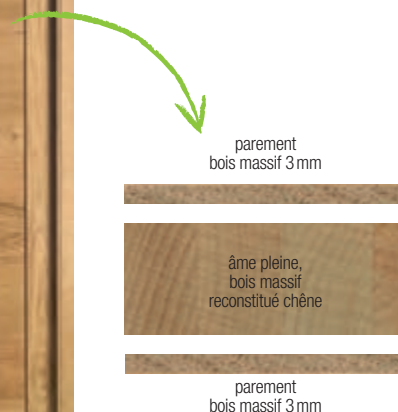

- Parement Chêne massif sélectionné
- 11 finitions disponibles dont bois brut
- Existe en porte coulissante
- Existe en placard ouvrant
- Confort acoustique âme pleine
- Disponible en sur mesure
- Disponible en rénovation
- Charnières invisibles, serrure magnétique
- Création de designer exclusive Rozière

Longévité	●●●●●	Peut se ponçer et se teinter à nouveau dans la finition souhaitée
Performance acoustique	●●●●●	Âme pleine systématique
Design	●●●●○	Chaque porte est unique
Prix	●●○○○	À partir de 389 euros HT, hors pose prix public conseillé*

Longévité	●●●●●	Peut se ponçer et se teinter à nouveau dans la finition souhaitée
Performance acoustique	●●●●●	Âme pleine systématique
Design	●●●●○	Chaque porte est unique
Prix	●●●○○	À partir de 904 euros HT, hors pose prix public conseillé*

*KM1 cloison 72 mm, 730 x 2040 mm en blanc D0

*KM1 cloison 72 mm, 730 x 2040 mm en brut

Indications et photographies non contractuelles, voir p. 94

Rénovation : une envie,

Porte seule

La **rénovation de la porte seule** est une solution économique et pratique qui permet de remplacer uniquement le vantail de la porte. En s'adaptant sur l'ancien cadre resté apparent, la nouvelle porte peut ainsi être installée en toute simplicité.

Les +

- Gain de temps : pas de déplacement à prévoir, la prise des cotes se fait à votre domicile
- Tranquillité : en choisissant une porte finie d'usine, vous n'avez pas de travaux de finitions à prévoir
- Intimité préservée : l'ancienne porte reste en place jusqu'à la livraison de la nouvelle
- Rapidité de mise en œuvre
- Pas de travaux de maçonnerie et pas de perte de passage

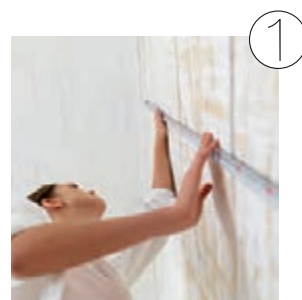
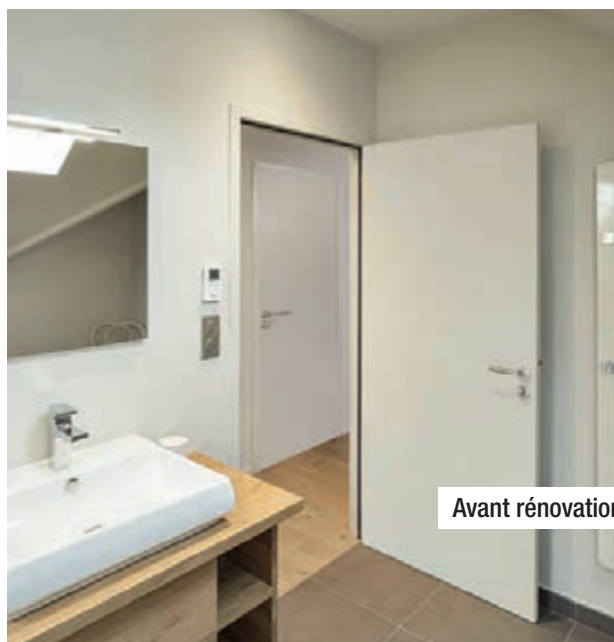

Prise de cotes à domicile après une étude de faisabilité

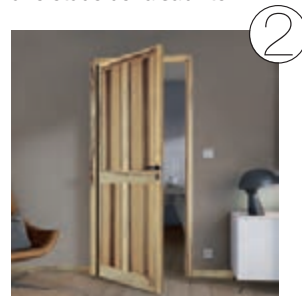

Désinstallation de l'ancien vantail



Installation de la nouvelle porte d'intérieur.

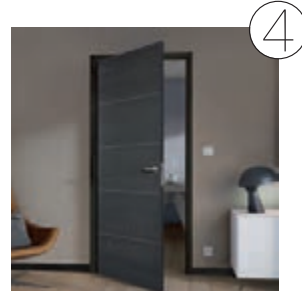

Harmonisation de la décoration par vos soins

3 solutions

Bloc-porte rénovation

Les +

- Rendu esthétique parfait avec l'habillage du cadre existant

Le **cadre rénovation** permet l'habillage complet du cadre de porte existant, sans démontage préalable. Il permet une pose simplifiée, propre et esthétique avec une perte de passage modérée (environ 4 à 5 cm).

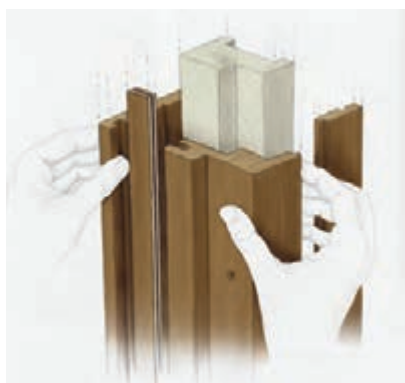

Bloc-porte chambranle contre chambranle

Les +

- Rénovation complète
- Petite perte de passage
- Permet de recouvrir des cloisons allant de 50 à 400 mm



Le **cadre du chambranle contre chambranle** vient habiller le cadre existant. Cette technique permet une rénovation complète avec peu de travaux et très peu de perte de passage (3 cm environ si découpe du cochonnet, sauf si charnières invisibles).

Avant rénovation



Après rénovation

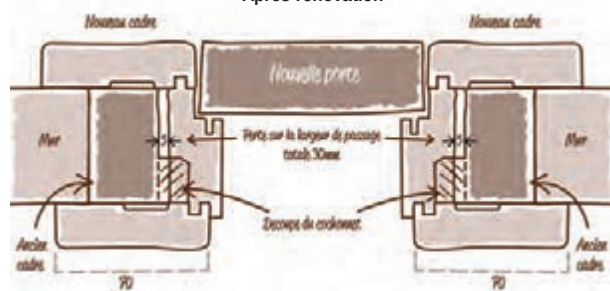

Choisir sa porte coulissante

Les +

- Gain d'espace d'environ 1m² au sol
- Possibilité de larges ouvertures (jusqu'à 123 cm pour un vantail simple selon modèle)
- Design épuré



Toutes les portes avec ce logo sont disponibles en version coulissante avec une épaisseur de 40 mm

En applique : le rail inox apparent

Design et épuré, le rail resté **apparent** devient à son tour un élément de décoration. Fixé au mur par des vis et des chevilles, il conviendra de vérifier sa compatibilité avec le poids des portes.

Fonctionnement : la porte reste apparente et coulisse devant le mur.
Usage : porte sans serrure pour construction neuve ou rénovation.



En applique : le rail avec habillage (kit 1)

Recouvert d'un **habillage coordonné à la porte** qui vient camoufler le rail, cette solution offre un **rendu esthétique et soigné**.

Fonctionnement : la porte reste apparente et coulisse devant le mur.
Usage : porte sans serrure pour construction neuve ou rénovation.



En applique : le rail avec habillage à condamnation (kit 2)

Pratique, ce système équipé d'une tapée de réception **permet d'installer une serrure pour verrouiller la porte**. Le rail et la tapée sont recouverts d'un habillage "cache rail" assortis à la porte pour un rendu optimal.

Fonctionnement : la porte reste apparente et coulisse devant le mur.
Usage : porte à condamnation (ex. : WC) pour construction neuve ou rénovation.



Jusqu'à 123 cm de largeur sur 1 vantail de porte coulissante

La porte coulissante à galandage

Pratique et discrète la porte coulissante à **galandage** multiplie les atouts. En deux vantaux pour une large ouverture ou en vantail simple, elle **s'adapte à tous les espaces**. Recouvert d'un habillage assorti, le châssis à galandage se fond parfaitement dans la décoration.

Nos portes coulissantes pleines et vitrées sont compatibles avec la plupart des châssis à galandage du marché (épaisseur 40 mm).

Fonctionnement : la porte **disparaît en coulissant à l'intérieur de la cloison**.
Usage : porte avec ou sans serrure, préconisé dans une construction neuve ou en rénovation en cas de réagencement des cloisons.

GUIDE INSPIRATIONNEL

Conseil déco

POUR VOUS AIDER DANS VOS CHOIX DE PORTES

**La porte d'intérieur est le meuble le plus présent dans la maison.
Afin de vous aider à choisir vos portes, nous avons conçu ce guide inspirationnel.
Il regroupe 6 styles.**



style moderne

Le style moderne ou contemporain se définit par des formes épurées, simples et discrètes permettant d'obtenir une sensation de volume dégagé. Ce style doit être élégant, tout en finesse mais aussi pratique et confortable.



Bora et Epure D1 Modulo
Chêne couleur unie gris granit (p.69 et p.66)

confortable



Signature inox bi-matière,
Chêne sélectionné brossé
 finition blanc satin (p.58)



Epure Modulo D12 Chêne effet veinage cérusé noir foncé (p.66)

Indications et photographies non contractuelles, voir p. 94

pratique volume

épuré



élégance



Bora Modulo
Chêne effet
veinage cérusé
gris granit
(p.69)



Epure Modulo D2
Chêne couleur
unie noire
(p.66)



Zephir Design
Chêne sélectionné
blanchi
(p.40)



Signature bois
authentique
Bi-matière
blanc satin
(p.56)



Torii Zen laqué
blanc satiné
(p.128)

finesse

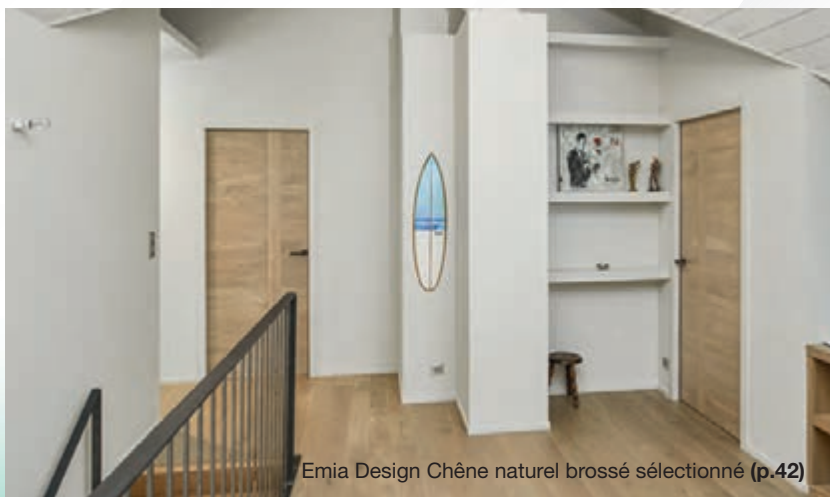

Emia Design Chêne naturel brossé sélectionné **(p.42)**

+ Déco

Pour l'harmonie
de vos intérieurs,
pensez à accorder
les placards
aux portes

style Classique Haussmanien Noblesse

Le style classique haussmannien exprime l'élégance intemporelle et la noblesse. Cette élégance s'obtient avec des matières douces et contrastées ainsi que par des couleurs foncées. Il n'est pas nécessaire d'habiter dans une grande demeure 19^e siècle, il suffit de suivre quelques codes du style classique haussmannien pour l'adapter à votre intérieur.



Quercy intemporelle
Chêne blanchi
(p.80)



Bloc porte Alsace tierce intemporelle et placard Quercy intemporelle en hêtre finition blanc satin (p.80-82)

Intemporel

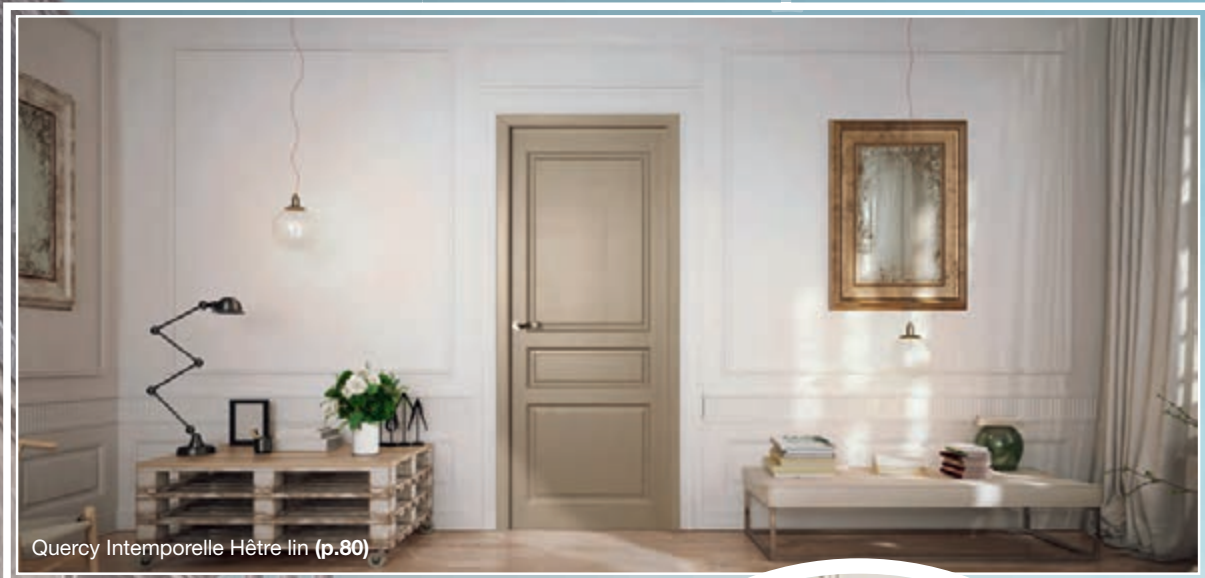

Quercy Intemporelle Hêtre lin (p.80)



Quercy Intemporelle
Chêne sélectionné
blanc
(p.80)



Mistral Design
Chêne blanchi
brossé
(p.26)



Volume



Alsace Intemporelle
Hêtre blanc
(p.82)



Vosges Intemporelle
Chêne rustique clair
(p.82)

Elegance

+ Déco

Pour s'adapter à des dimensions importantes ou originales, l'essentiel de nos portes sont disponibles en sur mesure

style

CAMPAGNE CHIC

La philosophie de la décoration Campagne Chic, est l'âme présente dans un intérieur, un mobilier d'antan inspiré des anciennes maisons de famille. Le style Campagne Chic s'inspire des maisons de campagne où nature et petits bibelots sont de mise.



Aubrac Intemporelle Chêne clair rustique (p.86)

+ Déco

POUR GAGNER EN LUMINOSITÉ, PENSEZ A L'ALTERNANCE PORTES VITRÉES ET NON VITRÉES

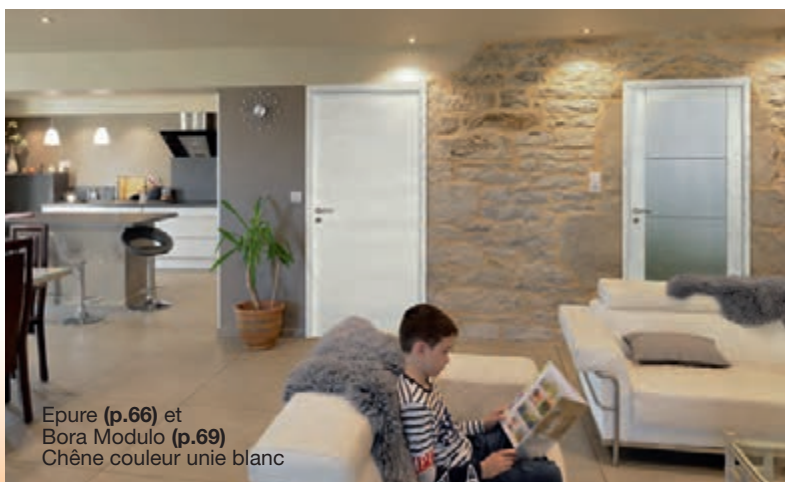

Epure (p.66) et Bora Modulo (p.69) Chêne couleur unie blanc

Indications et photographies non contractuelles, voir p. 94

CHARME



Quercy Intemporelle
Chêne sélectionné naturel brossé
(p.80)



Aubrac Intemporelle
Chêne rustique antique patiné
(p.86)



Cévennes Intemporelle
Chêne clair
(p.86)



Cévennes Intemporelle Chêne rustique antique patiné (p.86)



Ambata Design
Chêne naturel
(p.32)



Epure Modulo couleur unie blanc
(p.66)

AUTHENTICITÉ

CONFORT

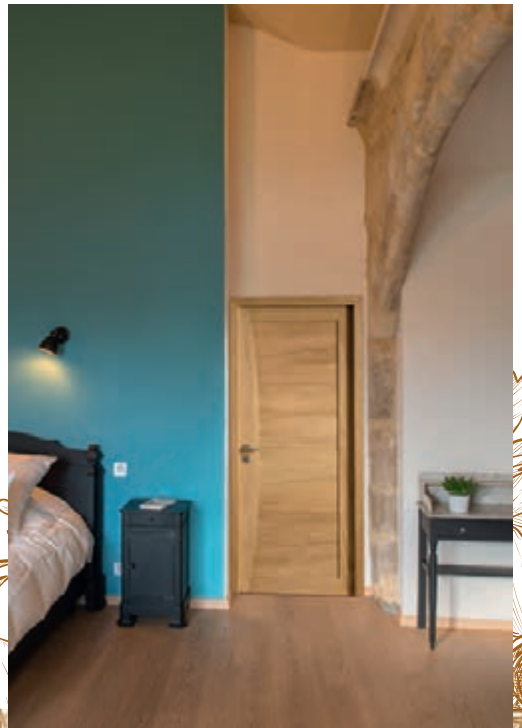

Ambata Design Chêne naturel sélectionné (p.32)



Ambata® Design Chêne sélectionné blanchi brossé

Indications et photographies non contractuelles, voir p. 94

NATURE

style

ETHNIQUE POP

CHALEUREUX



Le style Ethnique et Pop nous fait voyager. Il convient à ceux qui aiment les intérieurs colorés et chaleureux. Cette tendance donne à vos intérieurs de vrais airs de voyage. Les objets de décoration souvenirs de vos excursions iront parfaitement dans une décoration ethnique et pop.

VOYAGE

Bora Chêne Modulo
couleur unie gris souris (p.69)



Indications et photographies non contractuelles, voir p. 94



Epure Modulo Chêne effet veinage cérusé lin (p.66)



Emia Chêne Modulo couleur unie noir (p.68)



Epure Modulo Chêne couleur unie blanc (p.66)

COLORE



Sirocco Design
Chêne sélectionné
gris perle brossé,
vitrage dépoli
(p.29)



Quercy
Intemporelle
Hêtre noir
(p.81)

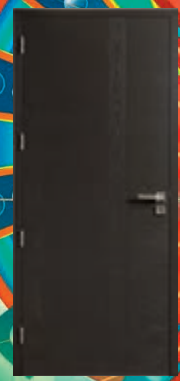

Emia Chêne
Modulo couleur
unie moka
(p.68)



Signature
Minérale
bi matière Chêne
gris perle
(p.54)

BOHÈME

+ Déco

PENSEZ À
ACCORDER
VOS POIGNÉES
AU DESIGN
DES PORTES



style

Scandinave

Si vous recherchez la simplicité et le cocooning, le style scandinave est pour vous. L'intérieur de la maison est épuré, fonctionnel avec des couleurs claires. Il s'inspire des pays du nord et de leurs charmants chalets.

simplicité



Bloc-porte tierce Bora Design
Chêne clair sélectionné
vitrage dépoli à liserés (p.38)

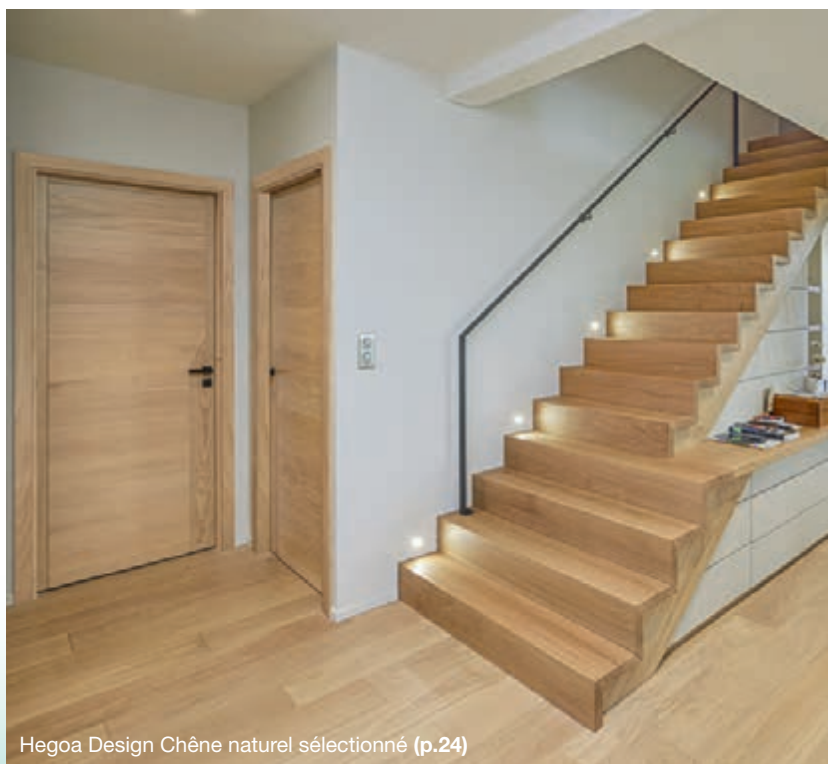

Hegoa Design Chêne naturel sélectionné (p.24)



Aubrac Intemporelle
Chêne clair rustique (p.86)

Indications et photographies non contractuelles, voir p. 94



Mistral Scandesign
Epicéa brut (p.90)



Hegoa Design
Chêne clair
brossé
(p.24)



Bora Scandesign
Epicéa brut
(p.90)



Aravis Scandesign
Epicéa thermo-
chauffé brossé
(p.91)



Epure Bi-matière
Chêne sélectionné
blanchi brossé
(p.52)

épuré

cocooning



+ Déco

Pour aller au bout
de l'expérience
scandinave,
choisissez
une porte
en Epicéa
ou en Chêne
dans un
ton bois



Epicéa



Chêne
blanchi



Chêne
clair



Chêne
naturel

style

Industriel

métallique



Si cette tendance date de la Révolution Industrielle, elle est aujourd'hui plus que jamais au top des tendances déco. Il n'est pas nécessaire d'habiter une ancienne fabrique ou un loft, il suffit de suivre quelques codes du style industriel pour l'adapter à votre intérieur.

caractère brut



Atelier Loft
Sapin brossé
noir foncé (p.74)



Atelier Loft
Sapin brossé
noir foncé
(p.74)



Fabrica Loft
Sapin brossé
gris souris
(p.76)



Bora Modulo Chêne
effet veinage cérusé
Anthracite sombre
(p.69)



Signature bi-matière
Céramique Chêne
sélectionné brossé
blanc satin
(p.61)

+ Déco

Le modèle Fabrica est coordonné au modèle Atelier pour alterner luminosité et barrière à la lumière pour les chambres



Comète Intemporelle
Hêtre gris granit vitrage dépoli (p.84)



Atelier Loft Sapin lisse blanc satin vitrage transparent (p.74)

Indications et photographies non contractuelles, voir p. 94

volume

À propos du catalogue

Organisation du catalogue

- Il commence par nos offres les plus originales dessinées par des designers, et fabriquées avec des bois de pays sélectionnés. Il se termine par nos offres aux prix les plus accessibles en bois exotiques et mélaminés imitation bois.
- Présentation par marque : Rozière (pages 22 à 99), et Menuiseries d'Olt (pages 112 à 138).
- Les cahiers techniques sont précisés à la fin de chaque gamme (Rozière pages 85 à 99 et Menuiseries d'Olt pages 135 à 138).
- Les informations concernant les portes techniques et accessoires :

Accessoires



Poignées
Pages 100 à 111



Charnières invisibles et paumelles
Pages 92 et 139



Serrures magnétiques
Page 92



Portes techniques Page 93



Isolation acoustique



Protection incendie



Isolation thermique et stabilité

Page 120,122,126



Isolation thermique

Les options disponibles

Notre savoir-faire, acquis depuis près de 50 ans, nous permet de proposer une gamme large avec de nombreuses options. Pour vous guider dans les options disponibles, nous avons :

- Inséré à côté de chaque modèle des pictogrammes qui précisent les options commandables.



Disponible en mesure



Disponible en rénovation



Disponible en porte isotherme



PORTE COULISSANTE

Porte coulissante

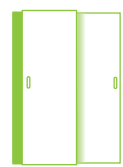

PLACARD COULISSANT

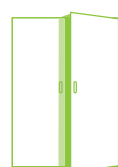

PLACARD OUVRANT

Placard ouvrant ou coulissant



Budget bloc-porte standard 73 x 204 fin de chantier. Prix « à partir de » sur l'essence la moins chère, hors taxes, hors pose, sans option.

€ : prix jusqu'à 250 €

€€ : 250 à 600 €

€€€ : 600 à 950 €

€€€€ : > 950 €

- Inséré un récapitulatif des options disponibles (hors quincaillerie) à la fin de la présentation de chaque gamme. (Ex. : page 48 pour la gamme Design)

gamme Design



Créations de designers et essences de bois nobles s'entremêlent pour donner naissance aux modèles de la gamme design. Une gamme où la plupart des portes se coordonnent avec des placards pour une décoration parfaitement homogène.

Charnières invisibles et serrure magnétique de série sur la gamme Design.

Le bois dans la gamme design

Le Chêne sélectionné



Le chêne sélectionné est le bois le plus noble qui sort des productions Rozière. Bois de fil ou de dosse, son aspect est uniforme et les nœuds sont présents mais moins nombreux. Issu d'exploitations forestières françaises (PEFC), c'est un bois dense qui permet la fabrication de portes d'intérieur de grande qualité.

Le Hêtre



C'est un bois lisse et sobre avec un veinage peu marqué. Sa haute densité permet de fabriquer des portes d'intérieur de qualité et résistantes dans le temps. Le Hêtre utilisé dans nos portes provient d'exploitations forestières françaises labellisées PEFC.





Porte coulissante à galandage Mistral,
Chêne sélectionné blanchi brossé



« **C**réer et designer est, avec Rozière, une collaboration artistique étroite qui permet de faire naître des modèles raffinés tels que la porte Hegoa 3D dont le relief de la courbe élabore un jeu d'ombres et de lumières doux et délicat. »

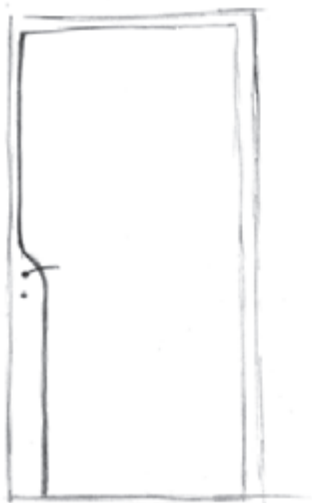

Didier VERSAVEL
Designer ligne
Hegoa®

Les + produit

- Création de designer
- Qualité du bois: Chêne sélectionné
- Qualité des matériaux: charnières invisibles et serrure magnétique
- Confort acoustique



Chêne sélectionné blanchi brossé

Montants: parement Chêne
Panneau: parement Chêne - Huisserie: Chêne



Hegoa®3D en chêne sélectionné brossé finition blanc satin avec poignée Lussan



Hegoa® en chêne sélectionné naturel brossé avec poignée Sarrant

Hegoa®

Rive droite €€€€



Hegoa en Chêne clair brossé





Porte coulissante Hegoa®
en Chêne naturel sélectionné brossé
kit A carré noir

Mistral design®

Rive droite €€€€



Chêne ardoise brossé

Découvrez les finitions disponibles page 48



Chêne sélectionné naturel brossé. Poignée Bergen

Montants et panneau :
parement Chêne
ou Hêtre.
Huisserie Chêne
ou Hêtre

Les + produit

- Création de designer
- Qualité du bois : Chêne sélectionné ou Hêtre
- Qualité des matériaux : charnières invisibles et serrure magnétique
- Confort acoustique
- Placard ouvrant coordonné



Porte coulissante et placard ouvrant à la française
Mistral design® en Chêne sélectionné brossé finition gris perle





Portes coulissantes à galandage, Mistral design®,
Chêne sélectionné blanchi brossé



Sirocco®

Chêne sélectionné
clair brossé
vitrage dépoli

*Découvrez les finitions et vitrages
disponibles page 48*





Sirocco®

Rive droite €€€€



Montants et panneau :
parement Chêne ou Hêtre.
Huisserie : Chêne ou Hêtre



Chêne sélectionné gris perle brossé
avec vitrage dépoli posé

Les + produit

- Création de designer
- Qualité du bois :
Chêne sélectionné
ou Hêtre
- Qualité des matériaux :
charnières
invisibles et serrure
magnétique
- Confort acoustique

Chêne naturel sélectionné brossé
avec vitrage dépoli posé

Tramontane design®

Rive droite



Chêne sélectionné naturel brossé. Vitrage dépoli posé



Tramontane design® Hêtre naturel avec vitrage dépoli et poignée Ysée

Les + produit

- Création de designer
- Qualité du bois : Chêne sélectionné
- Qualité des matériaux : charnières invisibles et serrure magnétique
- Placard ouvrant coordonné

Montants et panneau : parement Chêne ou Hêtre.
Huissierie Chêne ou Hêtre

Découvrez les finitions et vitrages disponibles page 48



Indications et photographies non contractuelles, voir p. 94





Placard ouvrant, Tramontane design®
Chêne brossé finition ardoise, vitrage dépoli

Ambata®

Rive droite



Chêne sélectionné blanchi brossé



Chêne patiné

Les + produit

- Création de designer
- Qualité du bois : Chêne sélectionné
- Qualité des matériaux : charnières invisibles et serrure magnétique
- Confort acoustique

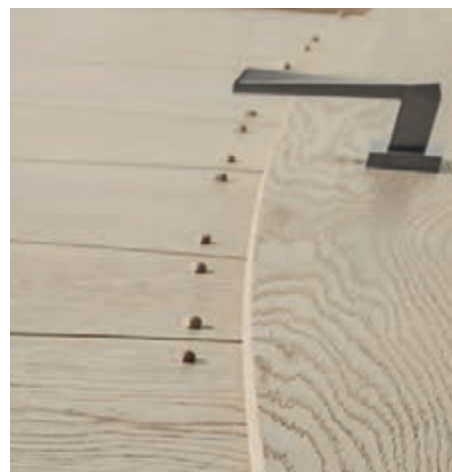

Ambata® Chêne sélectionné blanchi brossé



Découvrez les finitions et vitrages disponibles page 48



Indications et photographies non contractuelles, voir p. 94



Meltem®

Rive droite €€€€



Les + produit

- Qualité du bois : Chêne sélectionné
- Qualité des matériaux : charnières invisibles et serrure magnétique
- Confort acoustique

Montants : parement Chêne

Panneau : parement Chêne

Huisserie : Chêne

Découvrez les finitions disponibles page 48



Chêne sélectionné blanc satin brossé.
Poignée Amsterdam



Chêne sélectionné gris perle brossé

Indications et photographies non contractuelles, voir p. 94



Meltem en Chêne clair sélectionné brossé

Alizé

Rive droite €€€€



Chêne sélectionné naturel brossé



Chêne sélectionné clair brossé

Montants et panneau : parement Chêne ou Hêtre
Huisserie : Chêne ou Hêtre

Les + produit

- Qualité du bois :
Chêne sélectionné
ou Hêtre
- Qualité des matériaux :
charnières
invisibles et serrure
magnétique
- Confort acoustique
- Placard ouvrant
ou coulissant coordonné



Découvrez les finitions disponibles page 48 

Exemple
Cadre
Rénovation (P.7)

Le client a choisi le cadre rénovation pour recouvrir ses anciennes huisseries, et changer ses portes. Décoration renouvelée avec élégance et caractère, pour une perte de passage de seulement 5 cm.



Bloc-porte Alizé en Chêne ardoise brossé présenté avec huisserie cadre rénovation

Bora design®

Rive droite



Chêne sélectionné brun cuir brossé



Chêne sélectionné blanchi brossé

Les + produit

Montants:
parement Chêne ou Hêtre
Huisserie: Chêne ou Hêtre

- Qualité du bois: Chêne sélectionné ou Hêtre
- Qualité des matériaux: charnières invisibles et serrure magnétique
- Placard coulissant coordonné

Découvrez les finitions et vitrages disponibles page 48



Indications et photographies non contractuelles, voir p. 94



Bloc-porte tierce Bora en Chêne clair sélectionné brossé avec vitrage dépoli à liserés



Chêne sélectionné blanchi brosse
Présenté en version porte coulissante

Les + produit

- Qualité du bois: Chêne sélectionné ou Hêtre
- Qualité des matériaux: charnières invisibles et serrure magnétique
- Confort acoustique
- Placard ouvrant et coulissant coordonné



Chêne ardoise sélectionné brosse



Zéphyr en Chêne clair sélectionné brosse
avec poignée Amsterdam

Montants et panneau : parement Chêne ou Hêtre.
Huisserie: Chêne ou Hêtre



Bloc-porte Zéphyr en Chêne naturel sélectionné brossé

Découvrez les finitions disponibles page 48



Indications et photographies non contractuelles, voir p. 94

Rozière édition 2021 | 411





Chêne sélectionné gris perle brossé



Chêne blanchi sélectionné brossé

Les + produit

- Qualité du bois : Chêne sélectionné
- Qualité des matériaux : charnières invisibles et serrure magnétique
- Confort acoustique

Découvrez les finitions disponibles page 48



Montant et panneau :
parement Chêne
Huisserie : Chêne



Exemple
Rénovation
porte seule (P.6)

Ici, un client a changé ses
vieilles portes blanches,
en optant pour l'Emia chêne
naturel. Il a ensuite repeint
les cadres à la couleur du mur
pour faire ressortir la beauté
du bois



Emia chêne naturel en rénovation porte seule (voir P.6)

Aube design®

Rive droite

€€€



Chêne sélectionné gris perle brossé

Montants et panneau : parement Chêne
Huisserie : Chêne

Les + produits

- Création de designer
- Qualité du bois : Chêne sélectionné
- Qualité des matériaux : charnières invisibles et serrure magnétique
- Confort acoustique

Découvrez les finitions disponibles page 48



Chêne sélectionné naturel brossé

Montants et panneau : parement Chêne
Huisserie : Chêne



Onde design® porte double coulissante.
Chêne sélectionné brossé finition blanc satin





Porte coulissante
Onde design
avec poignée cuvette
rectangulaire

Vallée design®

Rive droite



Chêne sélectionné brossé finition blanc satin

Végétale design®

Rive droite



Chêne sélectionné blanchi brossé

Montants et panneau : parement Chêne - Huisserie : Chêne

Les + produits

- Création de designer
- Qualité du bois : Chêne sélectionné
- Qualité des matériaux : charnières invisibles et serrure magnétique
- Confort acoustique

Découvrez les finitions disponibles page 48 



Indications et photographies non contractuelles, voir p. 94



Modèles



Hegoa® 3D Hegoa® Mistral design® Sirocco® Tramontane design® Ambata® Meltem Alizé Bora design® Zéphyr Aube design® Onde design® Vallée design® Végétale design® Emia design®

Finitions et essences

Chêne clair sélectionné brossé	Chêne ardoise brossé	Chêne sélectionné naturel brossé	Chêne sélectionné blanchi brossé	Chêne sélectionné brun cuir brossé	Chêne sélectionné blanc satin brossé	Hêtre finition Hêtre naturel	Chêne sélectionné gris perle brossé	Chêne patiné	Chêne brut	Hêtre brut

Modèle HEGO® 3D	✓	✓	✓	✓	✓	-	✓	-	✓	-
Modèle HEGO®	✓	✓	✓	✓	✓	-	✓	-	✓	-
Modèle MISTRAL design®	✓	✓	✓	✓	✓	✓	✓	-	✓	✓
Modèle SIROCCO®	✓	✓	✓	✓	✓	✓	✓	-	✓	✓
Modèle TRAMONTANE design®	✓	✓	✓	✓	✓	✓	✓	✓	✓	✓
Modèle AMBATA®	✓	✓	✓	✓	✓	-	✓	✓	✓	-
Modèle MELTEM	✓	✓	✓	✓	✓	-	✓	-	✓	-
Modèle ALIZÉ	✓	✓	✓	✓	✓	✓	✓	-	✓	✓
Modèle BORA design	✓	✓	✓	✓	✓	✓	✓	-	✓	✓
Modèle ZÉPHYR	✓	✓	✓	✓	✓	✓	✓	-	✓	✓
Modèle AUBE design®	✓	✓	✓	✓	✓	-	✓	-	✓	-
Modèle ONDE design®	✓	✓	✓	✓	✓	-	✓	-	✓	-
Modèle VALLÉE design®	✓	✓	✓	✓	✓	-	✓	-	✓	-
Modèle VÉGÉTALE design®	✓	✓	✓	✓	✓	-	✓	-	✓	-
Modèle ÉMIA design	✓	✓	✓	✓	✓	-	✓	-	✓	-

Toutes les essences de bois sont réalisables en brut

Vitrages portes

(6 mm, trempé)



Clair transparent

TRAMONTANE	BORA	SIROCCO
✓	✓	✓



Dépoli

✓	✓	✓
---	---	---

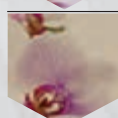

Bronze transparent

✓	-	-
---	---	---

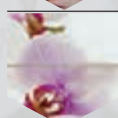

Transparent avec liseré

-	✓	-
---	---	---



Dépoli avec liseré

-	✓	-
---	---	---

Disponibles en :



HEGO®	✓	-	-	✓	✓
MISTRAL design®	✓	✓	-	✓	✓
SIROCCO® design®	✓	-	-	-	-
TRAMONTANE design®	✓	✓	-	✓	✓
AMBATA®	✓	-	-	-	-
MELTEM	✓	-	-	✓	✓
ALIZÉ	✓	✓	✓	✓	✓
BORA design	✓	✓	✓	✓	✓
ZÉPHYR	✓	✓	✓	✓	✓
ÉMIA design	✓	-	-	✓	✓
AUBE design®	✓	-	-	✓	✓
ONDE design®	✓	-	-	✓	✓
VALLÉE design®	✓	-	-	✓	✓
VÉGÉTALE design®	✓	-	-	✓	✓

Indications et photographies non contractuelles, voir p. 94

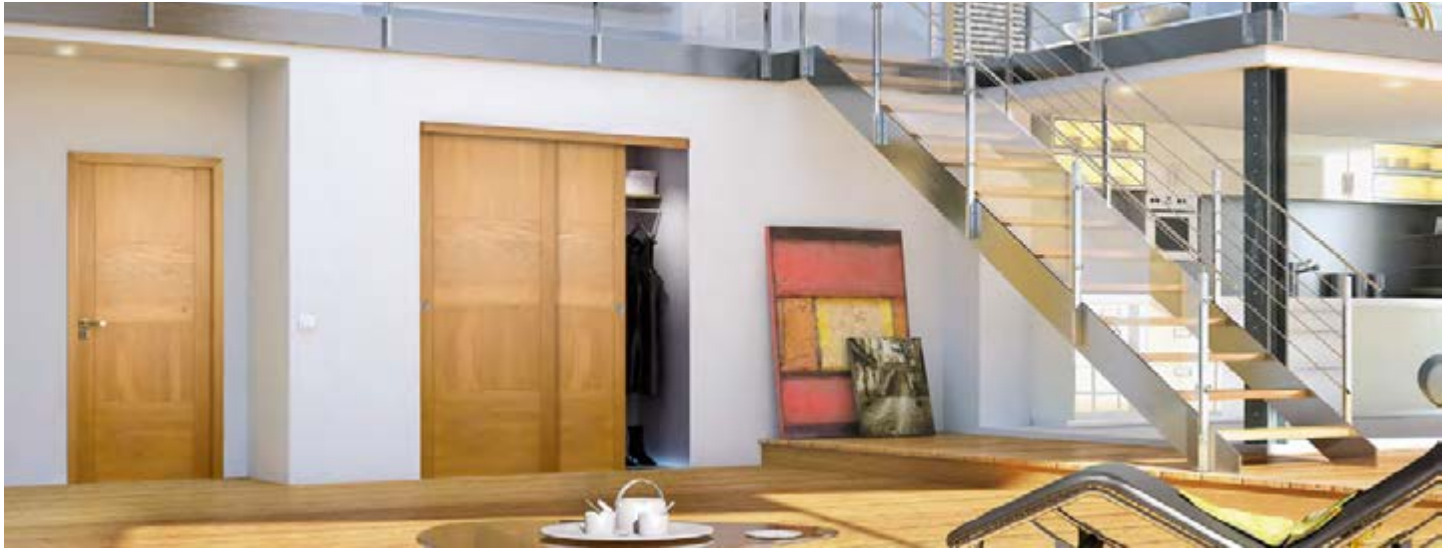

Porte battante et placard coordonné Zephyr Design Chêne sélectionné clair



Porte battante et placard coordonné Alizé Design Chêne sélectionné brossé ardoise

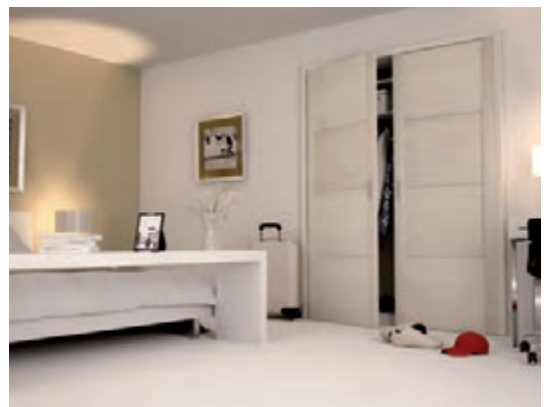

Alizé Design Chêne sélectionné blanchi

Vitrages placards coulissants



Dépoli
6 mm, trempé

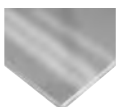

Miroir
argent

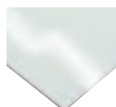

Vitrage laqué
blanc

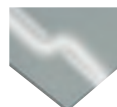

Vitrage laqué
gris

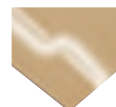

Vitrage laqué
cappuccino



Vitrage laqué
rouge

Vitrages placards ouvrants



Dépoli
6 mm, trempé



Bronze transparent
6 mm, trempé

gamme Bi-matière

Le design par la matière



Rozière exprime son savoir-faire d'artisan industriel au travers d'une collection où les plus belles matières ont été sélectionnées pour créer des modèles d'exception.

Le bois dans la gamme bi-matière

Le Chêne sélectionné

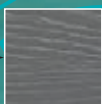

Le chêne sélectionné est le bois le plus noble qui sort des productions Rozière, bois de fil ou de dosse. Les nœuds sont présents mais moins nombreux.

Issu d'exploitations forestières françaises (PEFC), c'est un bois dense qui permet la fabrication de portes d'intérieur de grande qualité.





Epure chêne sélectionné

Rive droite



Chêne sélectionné brossé
finition gris perle



Chêne sélectionné blanchi brossé
Poignée Coaraze

Les + produit

- Qualité du bois : Chêne sélectionné
- Confort acoustique
- Placard coordonné ouvrant ou coulissant disponible
- Large choix d'options : charnières invisibles, serrure magnétique

Découvrez les finitions disponibles page 62





Signature minéral

Rive droite



Signature minéral en Chêne sélectionné naturel brossé
Poignée Piedra



Chêne sélectionné gris perle brossé

Les + produit

- Confort acoustique
- Design : bandeau en pierre véritable 100% naturelle, orné d'inserts argentés
- Poignée coordonnée disponible
- Large choix d'options disponibles : charnières invisibles, serrure magnétique, plinthe escamotable

Découvrez les finitions disponibles page 62





Signature minéral Chêne sélectionné naturel brossé

*Comme façonnée par un joaillier, la pierre scintillante
sublime la porte tel un diamant sur son bijou*

Signature bois authentique



Rive droite



Signature bois authentique, Chêne sélectionné brossé, finition blanc satin. Poignée Palanges

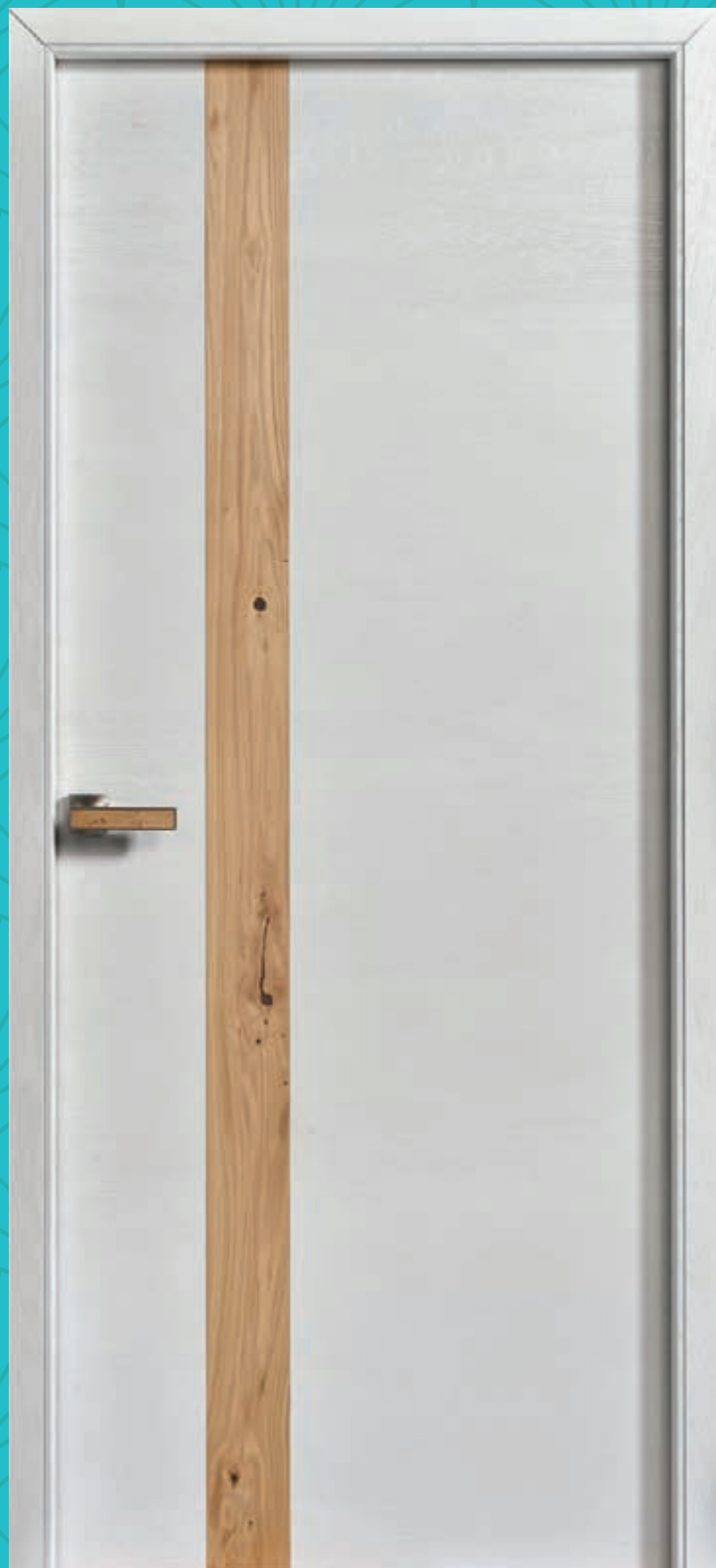

Chêne sélectionné brossé, finition blanc satin

Les + produit

- Confort acoustique
- Charme de la porte : sélection des plus beaux nœuds
- Poignée coordonnée disponible
- Large choix d'options disponibles : charnières invisibles, serrure magnétique, plinthe escamotable

Découvrez les finitions disponibles page 62



Indications et photographies non contractuelles, voir p. 94



*Rozière révèle la beauté du bois...
Meticuleusement sélectionnés
les gros nœuds se répartissent
sur le bandeau vertical et offrent
à la porte un charme authentique*



Signature bois authentique, Chêne naturel brossé sélectionné

Signature inox

Rive droite



Signature inox en Chêne sélectionné brossé finition blanc satin.
Poignée Lods



Signature inox en Chêne ardoise brossé

Les + produit

- Confort acoustique
- Décor inox anti traces de doigts
- Large choix de poignées coordonnées disponibles
- Large choix d'options disponibles : charnières invisibles, serrure magnétique, plinthe escamotable

Découvrez les finitions disponibles page 62



Indications et photographies non contractuelles, voir p. 94





Signature céramique

Rive droite



Chêne clair sélectionné brossé



Signature céramique en Chêne blanc satin brossé.
Poignée Ceramica

Les **+** produit

- Confort acoustique
- Céramique résistante aux rayures et aux UV
- Poignée coordonnée disponible
- Large choix d'options disponibles :
charnières invisibles,
serrure magnétique,
plinthe escamotable

Découvrez les finitions disponibles page 62



Indications et photographies non contractuelles, voir p. 94

Rozière édition 2021 | 60 |





Signature céramique,
Chêne sélectionné brossé finition blanc satin,
option charnières invisibles

Modèles



Epure Chêne sélectionné

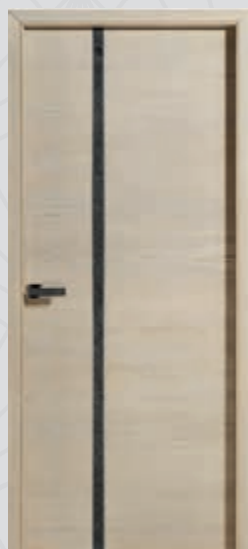

Signature minéral



Signature bois authentique*

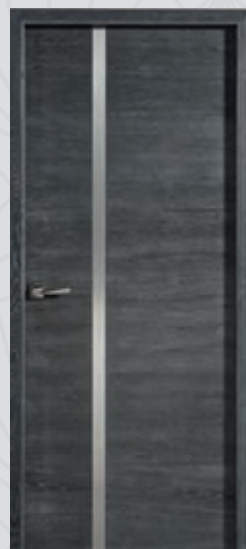

Signature inox



Signature céramique

* Quelle que soit la finition de la porte, le bandeau vertical reste en finition Chêne naturel

Pensez à la porte vitrée coordonnée, voir modèle Bora design page 38.

Finitions

Chêne sélectionné clair brossé	Chêne ardoise brossé	Chêne sélectionné naturel brossé	Chêne sélectionné blanchi brossé	Chêne sélectionné brun cuir brossé	Chêne sélectionné blanc satin brossé	Chêne sélectionné gris perle brossé

EPURE	✓	✓	✓	✓	✓	✓
SIGNATURE MINERAL	✓	✓	✓	✓	✓	✓
SIGNATURE BOIS AUTHENTIQUE	✓	✓	✓	✓	✓	✓
SIGNATURE INOX	✓	✓	✓	✓	✓	✓
SIGNATURE CERAMIQUE	✓	✓	✓	✓	✓	✓

Disponibles en:

EPURE	✓	✓	✓	✓	✓
SIGNATURE MINERAL	✓	-	-	✓	✓
SIGNATURE BOIS AUTHENTIQUE	✓	-	-	✓	✓
SIGNATURE INOX	✓	-	-	✓	✓
SIGNATURE CERAMIQUE	✓	-	-	-	-



**Conseil
déco**

*Pour harmoniser vos intérieurs
coordonnez vos portes battantes, coulissantes et placards*



Epure Chêne sélectionné, Chêne naturel brossé

Signature bois authentique, Chêne naturel brossé sélectionné



Epure bi-matière
Chêne sélectionné
clair

Indications et photographies non contractuelles, voir p. 94

gamme Modulo Bois

Avec Modulo Bois,
personnalisez vos portes d'intérieur:
couleurs, décors, inserts, vitrages, ...



Chêne dosse:

Provenant de la partie la plus éloignée du cœur de l'arbre, il se caractérise par un veinage marqué et la présence de nœuds de différentes tailles.

Au choix: couleur unie ou effet veinage cérusé

Couleur unie



Effet veinage cérusé



se réinvente
en
CHÊNE*





Epure D2 Chêne couleur unie Noir

gamme Modulo Bois

2 étapes
pour personnaliser
votre porte
en chêne

**À partir
du modèle
de base**

Epure
Chêne



ETAPE 1
**Choisissez
votre
 finition**

Choisissez la couleur: unie



Blanc
satin



Moka*



Gris souris*
RAL 7005



Gris granit*
RAL 7016



Noir foncé*
RAL 9005



Anthracite*
sombre



Vison*
RAL 7006



Lin*



RAL au
choix*
*en option



Epure Chêne D1 Modulo avec inserts
couleur unie RAL au choix 5009

Epure modulo

À rive droite



Epure Chêne D0 Modulo
couleur unie gris souris
RAL 7005

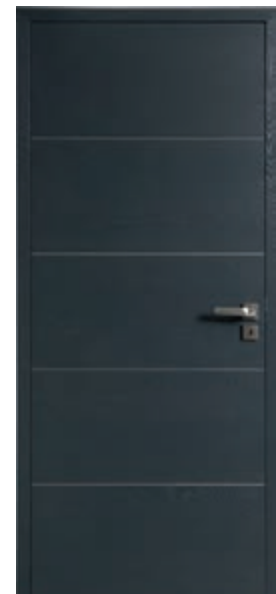

Epure Chêne D1 Modulo
avec inserts
couleur unie gris granit RAL 7016

Les + produit

- Design: un bois qui se prête au brossage
- Esthétique: un veinage qui donne de la personnalité à la porte
- Disponible en placard ouvrant ou coulissant
- Robustesse: parement chêne massif

Epure
Chêne D2
Modulo
couleur
unie lin



Indications et photographies non contractuelles, voir p. 94

ou

effet veinage cérusé



Moka*



Gris souris*



Gris granit*



Noir foncé*



Anthracite*



Vison*



Lin*

ETAPE 2 Choisissez le décor

Avec inserts
couleur aluminium
(D1, D2, D12)
ou sans inserts (D0)

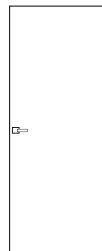

D0

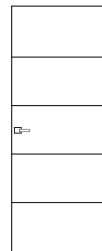

D1*

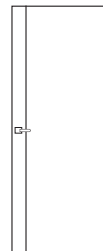

D2*

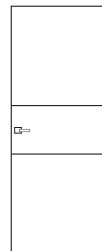

D12*



Epure Chêne D0 Modulo couleur unie vison RAL 7006



Epure Chêne D0 Modulo
effet veinage cérusé noir



Façonnés par la nature,
les nœuds et "pattes de chat"
donnent une unicité
à chaque porte



3 étapes
pour personnaliser
votre porte
en chêne

ETAPE 1
Choisissez
votre modèle

Emia
Chêne



Bora
Chêne



ETAPE 2
Choisissez
votre
 finition

Choisissez la couleur: unie



Blanc
satin



Moka*



Gris souris*
RAL 7005



Gris granit*
RAL 7016



RAL au
choix*
**en option*



Noir foncé*
RAL 9005



Anthracite*
sombre



Vison*
RAL 7006



Lin*

Emia modulo

À rive droite



Emia Chêne Modulo
couleur unie blanc



Emia Chêne Modulo
couleur unie moka



Emia Chêne Modulo
effet veinage cérusé moka

Les + produit

- Design : un bois qui se prête au brossage
- Esthétique : un veinage qui donne de la personnalité à la porte
- Disponible en placard ouvrant ou coulissant
- Robustesse : parement chêne massif



Emia Chêne Modulo sans insert couleur unie noir RAL 9005

Indications et photographies non contractuelles, voir p. 94

ou effet veinage cérusé



Moka*



Gris souris*



Gris granit*



Noir foncé*



Anthracite*



Vison*



Lin*

ETAPE 3 Choisissez le décor

Emia avec
ou sans
inserts
couleur
aluminium

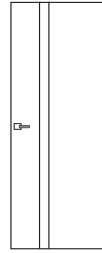

D4

Vitrage sur Bora



Transparent
avec liseré



Dépoli
avec liseré

Les + produit

- Porte vitrée coordonnable à l'ensemble des modèles de la gamme
- Existe en placard coulissant
- Porte coulissante réalisable jusqu'à 123 cm de large

Bora modulo

À rive droite



Bora Chêne Modulo couleur unie gris souris RAL 7005



Bora Chêne Modulo effet veinage cérusé couleur anthracite sombre



Bora Chêne Modulo couleur unie lin

gamme Modulo Bois

Choix du modèle

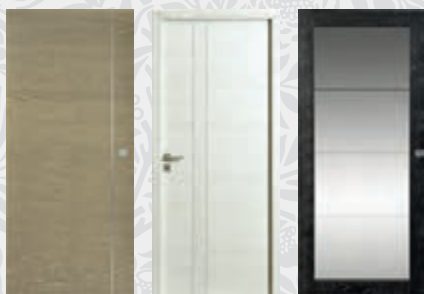

Epure modulo

Emia modulo

Bora modulo

Disponibles en :

EPURE MODULO

EMIA MODULO

BORA MODULO

	PLACARD COULISSANT	PLACARD OUVRANT	PLACARD COULISSANT	SUR MES LIGNES	RÉNO
EPURE MODULO	✓	✓*	✓*	✓	✓
EMIA MODULO	✓	-	-	✓	✓
BORA MODULO	✓	✓	✓	✓	✓

* Uniquement D0 et D1

Choix de la couleur unie

ou

effet veinage cérusé

Epure, Emia, Bora



* Précautions d'usage : les teintes RAL sont données à titre indicatif car pour des raisons techniques, des variations de teinte entre le nuancier RAL et l'application sur notre support bois sont inévitables.

Choix du décor

Epure

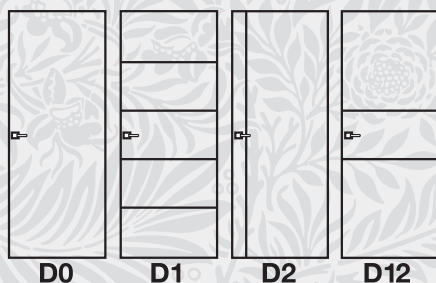

Avec inserts aluminium

Emia



avec ou sans inserts aluminium

Bora

Vitrages portes



Transparent avec liseré

Dépoli avec liseré

Vitrages placards coulissants



Dépoli 6 mm, trempé

Miroir argent

Vitrage laqué blanc

Vitrage laqué gris

Vitrage laqué cappuccino

Vitrage laqué rouge



Indications et photographies non contractuelles, voir p. 94

**Conseil
déco**

*Pour harmoniser vos intérieurs
coordonnez vos portes battantes, coulissantes et placards*



Bora et Epure D1 Modulo Chêne couleur unie gris granit



Porte Epure D0 et placard coulissant Modulo Chêne couleur unie blanc



Porte coulissante Epure Modulo Chêne
couleur unie lin

gamme Loft

Personnalisez vos portes
d'intérieur
au gré de vos envies



L'esprit industriel s'invite chez vous!
Séparez les espaces tout en laissant
passer la lumière grâce aux portes
d'intérieur tendances et décoratives
de la gamme loft.

Le bois dans la gamme loft

Le Sapin

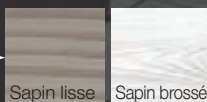

Spécialement sélectionné, il comporte
peu de nœuds. Il existe en deux textures :
lisse ou brossée.

Texture lisse :

le veinage est visible avec un toucher lisse.

Texture brossée :

le brossage donne du relief à son veinage,
apportant ainsi un caractère plus prononcé
à la porte.





Textures disponibles

Sapin lisse

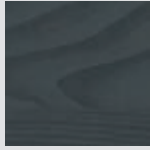

Sapin brossé*



Couleurs disponibles



Blanc satin



Moka*



Gris souris*
RAL 7005



Gris granit*
RAL 7016



RAL au choix*



Noir foncé*
RAL 9005



Anthracite*
sombre



Vison*
RAL 7006



Lin*

*Personnalisation en option

Atelier

Rive droite



Les + produit

- Rapport qualité/prix attractif
- Chaleur et confort du bois
- Meilleure isolation phonique qu'une porte en métal
- Possibilité de vitrage dépoli pour séparer les espaces privés (WC, salle de bain...)
- Large choix d'options disponibles : charnières invisibles, serrure magnétique, plinthe escamotable



Sapin brossé finition RAL 9005 noir foncé.
Présenté en version porte coulissante



Sapin brossé finition lin

GARANTIE
10
ANS





Atelier Loft Sapin blanc lisse, vitrage transparent

Textures disponibles

Sapin
lisse

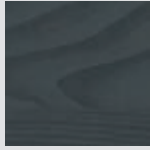

Sapin
brossé*



Couleurs disponibles



Blanc
satin



Moka*



Gris souris*
RAL 7005



Gris granit*
RAL 7016



RAL au
choix*



Noir foncé*
RAL 9005



Anthracite*
sombre



Vison*
RAL 7006



Lin*

*Personnalisation en option

Factory

Rive droite



Sapin brossé, finition RAL 9005 noir foncé
vitrage transparent

Fabrica

Rive droite



Sapin brossé, finition RAL 7005 gris souris

Les + produit

- Rapport qualité/prix
- Confort acoustique
- Large choix d'options disponibles :
charnières invisibles, serrure
magnétique, plinthe escamotable





1^{er} plan : porte Alizé Chêne ardoise brossé (voir p.36),
 2nd plan : porte Factory, Sapin brossé finition gris souris RAL 7005 vitrage transparent avec liserés

Modèles



Atelier Factory Fabrica

Textures disponibles

Sapin
lisse

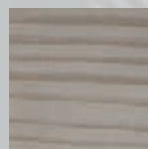

Sapin
brossé



Couleurs disponibles



Noir foncé* RAL 9005 Anthracite* sombre Vison* RAL 7006 Lin* **Personnalisation en option*

Vitrages portes disponibles



Clair transparent Dépoli Transparent avec liserés

Modèle ATELIER (6 mm, trempé)	✓	✓	-
Modèle FACTORY (6 mm, trempé)	✓	✓	✓

gamme intemporelle

Le classique devient INTEMPOREL avec une ligne de portes au style à la fois contemporain et indémodable



Une gamme où la finition aura le dernier mot sur le rendu final de votre porte.
Du patiné pour un look maison de campagne, au chêne blanchi pour un modèle intemporel en passant par les portes en couleur pour une décoration classico-moderne. Quel que soit le style de votre habitat, vous êtes sûr de faire le bon choix dans la gamme intemporelle.

Le bois dans la gamme intemporelle

Le Chêne sélectionné



Le chêne sélectionné est le bois le plus noble qui sort des productions Rozière. Bois de fil ou de dosse, son aspect est uniforme et les nœuds sont présents mais moins nombreux. Issu d'exploitations forestières françaises (PEFC), c'est un bois dense qui permet la fabrication de porte d'intérieur de grande qualité.

Le Chêne rustique



Bois de caractère, les nœuds sains sont recherchés et conservés pour leur charme authentique.

Le Hêtre



C'est un bois lisse et sobre, au veinage peu marqué. Se prêtant bien au jeu de la couleur, il donne de la modernité à la porte. Sa haute densité permet de fabriquer des portes d'intérieur de qualité et résistantes dans le temps. Le Hêtre utilisé dans nos portes provient d'exploitations forestières françaises labellisées PEFC.

L'Epicéa



Bois très typé avec de nombreux nœuds apparents.





Quercy en Chêne naturel

Quercy

À recouvrement €€



Chêne sélectionné blanc satin brossé



Chêne sélectionné brossé blanchi



Chêne sélectionné naturel brossé

Les + produit

- Modèle indémodable
- Durable : robustesse du Chêne/Hêtre
- Large choix d'essences et de finitions
- Placard ouvrant ou coulissant coordonné disponible



Découvrez les finitions disponibles page 88



Hêtre finition RAL 7005 gris souris

Indications et photographies non contractuelles, voir p. 94





Bloc-porte tierce Alsace en Hêtre finition blanc satin

Alsace 
À recouvrement €€ 



Hêtre
blanc satin

Vosges 
À recouvrement €€ 



Chêne naturel
sélectionné brossé

Découvrez les finitions et vitrages disponibles page 88 

GARANTIE
10
ANS



Danube

Rive droite



Épicéa gris cendré brossé

Tamise

Rive droite



Épicéa gris cendré brossé

Découvrez les finitions et vitrages disponibles page 88



Danube Épicéa thermo-chauffé



Porte et placard coordonné Épicéa gris cendré brossé

Indications et photographies non contractuelles, voir p. 94

Neptune

€€€



À rive droite par défaut, disponible à recouvrement sur demande



Hêtre finition blanc satin



Découvrez les finitions et vitrages disponibles page 88



Les + produit

- Coloris personnalisable
- Robustesse du Hêtre
- Large choix d'options disponibles : charnières invisibles, serrure magnétique, plinthe escamotable
- Placard ouvrant ou coulissant coordonnés disponibles

Montants et panneau : parement Hêtre
Huisserie : Hêtre

Comète

€€€



À rive droite par défaut, disponible à recouvrement sur demande



Bloc-porte Comète, Hêtre naturel



Comète Hêtre finition RAL 7016 gris granit. Vitrage dépoli

Aubrac  À recouvrement  PORTE COULISSANTE

Cévennes  À recouvrement  PORTE COULISSANTE



Aubrac, Chêne rustique antique patiné



Chêne rustique antique patiné



Chêne clair rustique

Les + produit

- Modèle indémodable
- Adaptabilité : disponible en standard et sur mesure
- Durable : robustesse du Chêne
- Harmonie des intérieurs : Porte coulissante coordonnée disponible

Découvrez les finitions et vitrages disponibles page 88



Cévennes Chêne rustique antique patiné

Indications et photographies non contractuelles, voir p. 94



Aubrac Chêne clair rustique

Modèles



Quercy Alsace Vosges Neptune Comète Danube Tamise Aubrac Cévennes

Finitions et essences

	Chêne clair sélectionné	Chêne rustique antique patiné	Chêne clair rustique	Hêtre finition Hêtre naturel	Épicéa thermo-chauffé brossé	Épicéa brut	Épicéa gris cendré	Chêne sélectionné naturel brossé	Chêne sélectionné blanchi brossé	Chêne sélectionné brun cuir brossé	Chêne sélectionné blanc satin brossé	Chêne sélectionné gris perle brossé	Chêne rustique ardoise brossé	Hêtre couleur voir nuancier ci-dessous*
Chêne clair sélectionné														

Modèle QUERCY	✓	✓	✓	✓	✓	✓	-	✓	✓	✓	✓	✓	✓	✓
Modèle ALSACE	✓	✓	✓	✓	-	✓	-	✓	✓	✓	✓	✓	✓	✓
Modèle VOSGES	✓	✓	✓	✓	-	✓	-	✓	✓	✓	✓	✓	✓	✓
Modèle NEPTUNE	-	-	-	✓	-	-	-	-	-	-	-	-	-	✓
Modèle COMÈTE	-	-	-	✓	-	-	-	-	-	-	-	-	-	✓
Modèle AUBRAC	-	✓	✓	-	-	✓	-	-	-	-	-	-	✓	-
Modèle CEVENNES	-	✓	✓	-	-	✓	-	-	-	-	-	-	✓	-
Modèle DANUBE	-	-	-	-	✓	✓	✓	-	-	-	-	-	-	-
Modèle TAMISE	-	-	-	-	-	✓	✓	-	-	-	-	-	-	-

Toutes les essences de bois sont réalisables en brut

Vitrages portes disponibles



Modèle ALSACE (6 mm, trempé)	✓	✓	✓	-
Modèle VOSGES (6 mm, trempé)	✓	✓	✓	-
Modèle CEVENNES (6 mm, trempé)	✓	✓	✓	-
<i>Sur ces modèles, les vitrages sont posés sur demande et uniquement sur porte finie</i>				
Modèle COMÈTE (6 mm, trempé)	✓	✓	-	-
Modèle TAMISE (6 mm, trempé)	-	-	-	✓

***Couleurs disponibles**



Disponibles en:

	PLACARD COULEUR	PLACARD OUBRANT	PLACARD COULEUR	SUR MESURE	RE NO
QUERCY	✓	✓	✓	✓	✓
ALSACE	✓	-	-	✓	✓
VOSGES	✓	-	-	✓	✓
NEPTUNE	✓	✓	✓	✓	✓
COMETE	✓	✓	✓	✓	✓
AUBRAC	✓	-	-	✓	✓
CEVENNES	✓	-	-	✓	✓
DANUBE	✓	✓	✓	✓	✓
TAMISE	✓	-	-	✓	✓

**Conseil
déco**

*Pour harmoniser vos intérieurs
coordonnez vos portes battantes, coulissantes et placards*



Bloc porte Alsace
tierce et placard
Quercy en Hêtre finition
blanc satin



Placard Quercy Chêne clair sélectionné



Porte battante et coulissante Aubrac Chêne clair



Placard Neptune Hêtre naturel

Scandesign



Inspiration brute

Une touche de modernité, un air de Scandinavie, c'est le subtil mélange qui s'invite chez scandesign. Retrouvez les modèles aux lignes design à l'état brut dans cette collection au style résolument « scandesign ».



Mistral scandesign, Epicéa brut

Mistral® €€
Scandesign



 Epicéa brut
Rive droite

Tramontane® €€
Scandesign



 Epicéa brut
Rive droite

Bora €€
Scandesign



 Epicéa brut
Rive droite

Luna €€



 Epicéa brut
Rive droite

Indications et photographies non contractuelles, voir p. 94



Aravis, Epicéa thermochauffé

Epure €€ Scandesign



SUR MESURE **REINO** Epicéa brut
Rive droite

Les + produit

- Esthétique : le caractère de l'Epicéa avec ses nombreux nœuds
- Chaleur et confort du bois
- Harmonie des intérieurs : Porte coulissante coordonnée disponible
- Large choix d'options disponibles : Charnières invisibles, serrure magnétique

Aravis €€



SUR MESURE **REINO** Epicéa thermo-chauffé
brossé

Rive droite en standard, disponible à recouvrement sur demande sur thermo-chauffée uniquement

Épicéa brut disponible sur l'Aravis



Epure €€ Scandesign



SUR MESURE **REINO** Epicéa thermo-chauffé
brossé

Indications et photographies non contractuelles, voir p. 94

Quel type de charnières pour ma porte ?

Apportez de la finition et du design à vos portes grâce aux charnières invisibles



Charnière invisible aspect argenté

Charnières, paumelles, fiches... Il existe un tas de noms pour désigner ce que l'on appelle plus communément les "gonds" de la porte ou encore le ferrage. Les fiches s'installent sur les portes à recouvrement, tandis que les paumelles ou les charnières invisibles sont posées sur les portes à rive droite. Chez Rozière et Menuiseries d'Olt leur nombre varie en fonction du type de gonds et du poids de la porte.

J'ai commandé une porte à rive droite, comment choisir entre paumelles et charnières invisibles ?

Comparées aux paumelles, les charnières invisibles ont deux atouts majeurs :

- Design épuré : installées sur le chant de la porte et à l'intérieur du cadre, elles sont invisibles lorsque la porte est fermée
- Réglable en 3 dimensions, elles permettent d'ajuster la porte lors de la pose ou à l'usage



Charnière invisible noire

CHARNIÈRES INVISIBLES

PAUMELLES VISIBLES



Modèle présenté : Sirocco®,
Chêne sélectionné naturel brossé

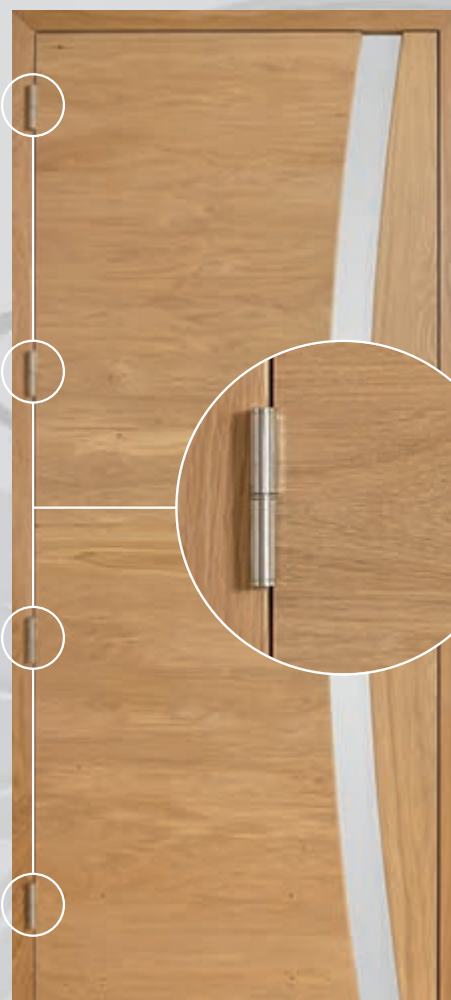

Modèle présenté : Sirocco®,
Chêne sélectionné naturel brossé

**CONSEIL
DECO**

Optez pour les charnières invisibles pour un design épuré

La plinthe escamotable

Gagnez en confort thermique grâce à la plinthe escamotable

Le joint présent sur cette plinthe permet d'assurer une meilleure étanchéité à l'air lorsque la porte est fermée. Discrète, elle s'abaisse et se relève en toute autonomie à la fermeture et à l'ouverture de la porte.



La serrure magnétique chromée mat*

Silencieuse et esthétique, la serrure magnétique vous apporte un plus grand confort d'utilisation grâce à une ouverture et une fermeture de la porte qui se fait en toute discrétion.

*Poignées à plaque non compatibles avec serrure magnétique



Les portes techniques

Grâce à Rozière, alliez confort, sécurité et décoration dans votre habitat. Coordonnez les portes de distribution avec les portes techniques coupe-feu, acoustiques et isothermes, pour que sécurité et décoration ne fassent qu'un dans votre intérieur.

Les atouts des portes techniques



Isolation acoustique

Une porte est une partie d'une paroi, en matière d'isolation, il faut raisonner sur l'ensemble de la paroi séparant les locaux et c'est le plus souvent la porte qui est l'élément faible, donc prépondérant pour l'affaiblissement et l'isolation.



Protection incendie

La réglementation impose aux bâtiments selon leur type ou classification des exigences en terme de moyens passifs et actifs pour protéger les utilisateurs en cas d'incendie. Les portes coupe-feu sont des éléments de construction utilisés pour lutter contre la propagation des incendies et protéger les personnes contre la propagation des fumées et des gaz toxiques.



Isolation thermique et stabilité

Lorsqu'elle sépare une ambiance chauffée d'une ambiance froide, la porte est soumise à de nombreuses contraintes de déformation. Les portes dotées d'un niveau de stabilité Climat B classe 2 en ambiance différentielle (jusqu'à 10°C de différence) évitent les déformations du produit liées aux différences de température et d'humidité sur chaque face de la porte dans les limites d'une utilisation selon les usages définis dans la norme NF EN 1121 et la norme NF EN 12046-2.

Les portes palières en Chêne



Epure®
Chêne blanc satin



Végétale, porte palière
Chêne gris perle brossé



Bloc-porte avec parement en Chêne, EI30 PF/CF ½ heure, acoustique et isotherme climat B classe 2.

Les portes techniques isolantes

Choix de l'essence de bois:
Sapin lisse, Sapin brossé ou Chêne brossé

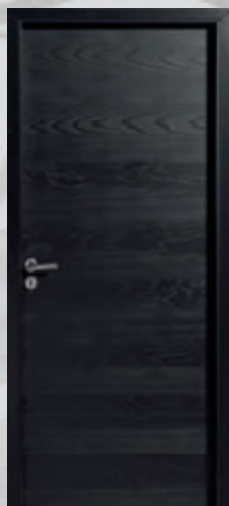

Epure® bloc-porte avec parement en Sapin, isotherme climat B classe 2



Epure® bloc-porte avec parement Chêne naturel brossé

Choix de la couleur



Blanc satin



Moka*



Gris souris*
RAL 7005



Gris granit*
RAL 7016



RAL au choix*



Noir foncé*
RAL 9005



Anthracite*



Vison*
RAL 7006



Lin*

*Personnalisation en option

Précautions d'usage: les teintes RAL sont données à titre indicatif car pour des raisons techniques, des variations de teinte entre le nuancier RAL et l'application sur notre support bois sont inévitables.

cahier Technique

Cotes, mesures, encadrements, passages... chaque millimètre compte pour installer vos portes. Pour vous aider, le cahier technique vous donne toutes les informations nécessaires. Plus encore, le service technique, disponible au 0565512108, vous accompagne et vous guide dans vos démarches. Bonne installation.

Les caractéristiques principales de nos produits et notamment, les photographies, graphismes, illustrations, indications de dimension, de couleurs et de capacité sont présentées dans ce catalogue uniquement à titre indicatif et ne sauraient constituer par conséquent, un engagement contractuel de notre part, ni une quelconque garantie sur la similitude parfaite entre les produits commandés et les produits représentés dans ce catalogue. A cet égard, les produits livrés peuvent notamment comporter des nuances de teintes et de couleurs liées au caractère absorbant et autres spécificités des matériaux et supports utilisés pour la fabrication de nos produits. Le choix et l'achat d'un produit relevant en tout état de cause de votre seule responsabilité, nous vous invitons à vous informer et prendre connaissance des caractéristiques des produits et de leur adéquation par rapport à vos besoins. Pour toute question, nous vous invitons à contacter ROZIERE aux coordonnées figurant dans le présent catalogue.

Pose traditionnelle

Bloc porte à rive droite
Bloc porte à recouvrement

Pose fin de chantier

Huisserie KM1
Bloc porte à rive droite
Bloc porte à recouvrement
Le pré-cadre
Chambranle contre chambranle

Pose traditionnelle

(dimensions valables pour des portes en standard uniquement)

BLOC PORTE À RIVE DROITE

Huisserie avec porte à rive droite (coupe d'onglet et talon 30 mm)

Référence porte		Dim. de passage		Dim. hors-tout	
Hauteur	Largeur	Hauteur (mm)	Largeur (mm)	Hauteur (mm)	Largeur (mm)
BLOC-PORTE 1 VANTAIL					
204	63	2032	612	2082 + talon 30 mm	712
	73		712		812
	83		812		912
	93		912		1012
BLOC-PORTE 2 VANTAUX					
204	126 et 126T	2032	1231	2082 + talon 30 mm	1331
	146		1431		1531
	166		1631		1731
	186		1831		1931

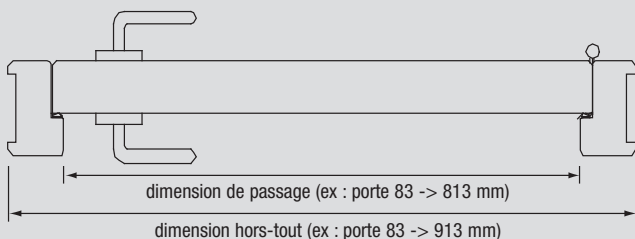

Huisserie 72x50

pour cloison brique 50 mm
ou cloison sèche 50 mm

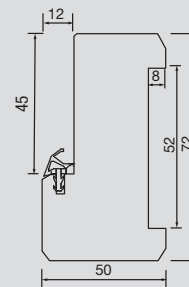

Huisserie 88x50

pour cloison sèche 72 mm

Les hauteurs de passage et hors-tout sont données sans le jeu sous la porte
Ex. : porte hauteur 204, hors tout 2082 + jeu sous la porte

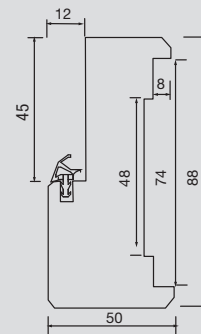

BLOC PORTE À RECOUVREMENT

Huisserie avec porte à recouvrement (coupe d'onglet et talon 30 mm)

Référence porte		Dim. de passage		Dim. hors-tout	
Hauteur	Largeur	Hauteur (mm)	Largeur (mm)	Hauteur (mm)	Largeur (mm)
BLOC-PORTE 1 VANTAIL					
204	63	2019	586	2069 + talon 30 mm	686
	73		686		786
	83		786		886
	93		886		986
BLOC-PORTE 2 VANTAUX					
204	126	2019	1205	2069 + talon 30 mm	1305
	146		1405		1505
	166		1605		1705
	186		1805		1905

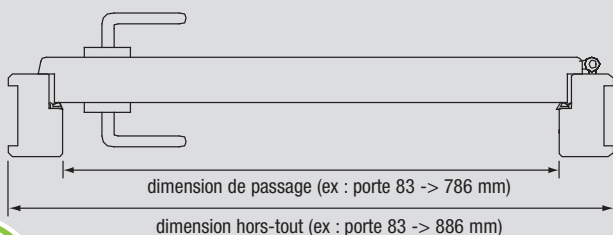

Huisserie 72x50

pour cloison brique 50 mm
ou cloison sèche 50 mm

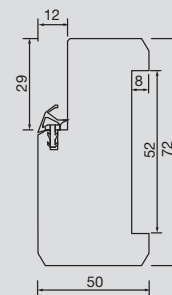

Huisserie 88x50

pour cloison sèche 72 mm

Les hauteurs de passage et hors-tout sont données sans le jeu sous la porte
Ex. : porte hauteur 204, hors tout 2069 + jeu sous la porte

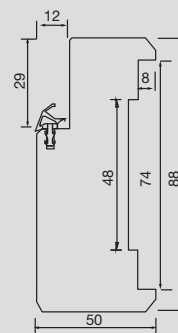

Pose fin de chantier

(dimensions valables pour des portes en standard uniquement)

Huisserie KM1

Idéale pour constructions neuves ou en rénovation après dépose des huisseries (cloison de 72 et 98 mm et de 105 à 400 mm)

- Évite les vols sur le chantier.
- Pose idéale pour produits finis.
- Permet le choix du modèle, de l'essence et du sens de l'ouverture au dernier moment.

- Permet la poursuite du chantier sans contrainte d'approvisionnement du bloc-porte.
- Permet l'habillage de l'épaisseur du mur ou des cloisons.
- Pose simplifiée du bloc-porte.

BLOC PORTE À RIVE DROITE

Huisserie avec porte à rive droite

Référence porte		Dim. de passage		Dim. hors-tout		Réserve maçonnerie sans pré-cadre	
Hauteur	Largeur	Hauteur (mm)	Largeur (mm)	Hauteur (mm)	Largeur (mm)	Hauteur (mm)	Largeur (mm)
BLOC-PORTE 1 VANTAIL							
204	63	2039	612	2101 jeu sous porte 8 mm inclus	736	2080 sol fini	690
	73		712		836		790
	83		812		936		890
	93		912		1036		990
BLOC-PORTE 2 VANTAUX							
204	126 et 126T	2039	1231	2101 jeu sous porte 8 mm inclus	1355	2080 sol fini	1307
	146		1431		1555		1507
	166		1631		1755		1707
	186		1831		1955		1907
jeu de pose inclus BP 1 vantail						9 mm	2x7 mm

Résa. à communiquer au plaquiste

KM1 cloison 72 mm rive droite

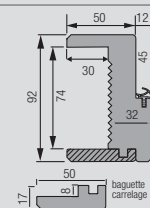

KM1 cloison 98 mm rive droite et de 105 à 400 mm

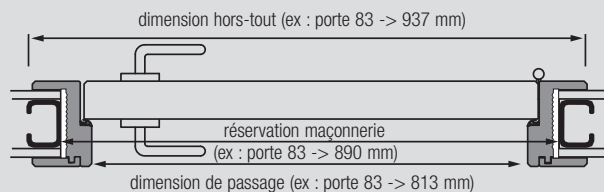
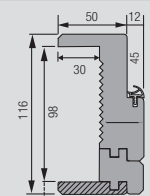

arrêt du carrelage au sol dans l'alignement de la cloison côté porte

BP sur mesure:
jeu de pose inclus de 5 mm en hauteur et 2 x 5 mm en largeur.

Option pour faïence murale
pour cloison avec une face carrelée - jeu de baguette à talon coupé à 45°.

ELARGISSEUR KM1 JUSQU'À CLOISON DE 400 MM

BLOC PORTE À RECOUVREMENT

Huisserie avec porte à recouvrement

Référence porte		Dim. de passage		Dim. hors-tout		Réserve maçonnerie sans pré-cadre	
Hauteur	Largeur	Hauteur (mm)	Largeur (mm)	Hauteur (mm)	Largeur (mm)	Hauteur (mm)	Largeur (mm)
BLOC-PORTE 1 VANTAIL							
204	63	2026	586	2088 jeu sous porte 8 mm inclus	710	2070 sol fini	675
	73		686		810		775
	83		786		910		875
	93		886		1010		975
BLOC-PORTE 2 VANTAUX							
204	126 et 126T	2026	1205	2088 jeu sous porte 8 mm inclus	1329	2070 sol fini	1297
	146		1405		1529		1497
	166		1605		1729		1697
	186		1805		1929		1897
jeu de pose inclus BP 1 vantail						7 mm	2x7 mm

KM1 cloison 72 mm recouvrement

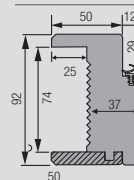

KM1 cloison 98 mm et de 105 à 400 mm

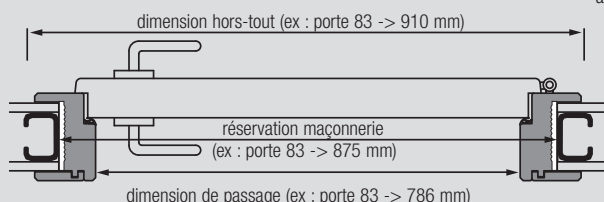
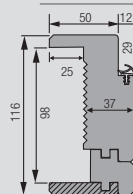

arrêt du carrelage au sol dans l'alignement de la cloison côté porte

Option pour faïence murale
pour cloison avec une face carrelée - jeu de baguette à talon coupé à 45°.

BP sur mesure:
jeu de pose inclus de 5 mm en hauteur et 2 x 5 mm en largeur.

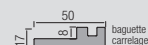

GARANTIE 10 ANS

Pose fin de chantier

(dimensions valables pour des portes en standard uniquement)

Compatible pour les huisseries
KM1 et chambranle contre
chambranle

Le pré-cadre

Option pré-cadre : livré démonté (avec liteaux d'écartement et équerrres). Conseillé pour la pose en cloison plâtrée (pour KM1 et chambranle contre chambranle). Précisez à la commande la gamme de la porte correspondante.
Pose au mastic colle PU.

Référence porte		Réservation avec pré-cadre (épaisseur 12 mm)							
Hauteur	Largeur	A rive droite				A recouvrement			
		Gammas Design - Contemporaine Nature - Modulo Bois (sur demande)				Gammas Classique Modulo Bois - Exo			
		Réservation dans le pré-cadre		Dimensions hors-tout		Réservation dans le pré-cadre		Dimensions hors-tout	
		Hauteur	Largeur	Hauteur	Largeur	Hauteur	Largeur	Hauteur	Largeur
BLOC-PORTE 1 VANTAIL									
204	63		692		716		670		694
	73	2076	792	2088	816	2067	770	2079	794
	83	sol fini	892	sol fini	916	sol fini	870	sol fini	894
	93		992		1016		970		994
BLOC-PORTE 2 VANTAUX									
204	126		1310		1334		1289		1313
	146	2076	1510	2088	1534	2067	1489	2079	1513
	166	sol fini	1710	sol fini	1734	sol fini	1689	sol fini	1713
	186		1910		1934		1889		1913
JEUX DE POSE INCLUS POUR BLOC-PORTE 1 VANTAIL									
		5 mm	2x8 mm			4 mm	2x5 mm		

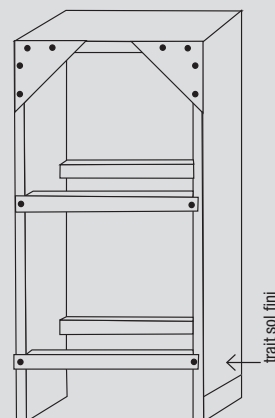

Disponible d'usine, mousse
bi-composants en bombe 400 ml
(1 bombe pour 2 portes)

Typologie de pose KM1

Portes largeurs standard 83

Entre 2 cloisons

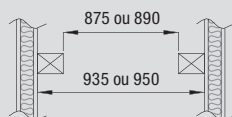

Aligné de part et d'autre d'une cloison

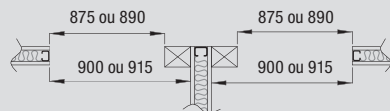

En angle

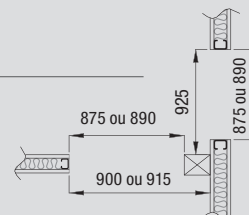

Contre 1 cloison

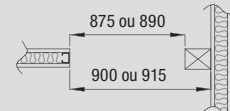

PRÉCONISATION DE POSE DU BLOC-PORTE AVEC HUISSERIES KM1

- A** Pour cloison 98 mm, mettre en position les liteaux élargisseurs sur l'huisserie.
- B** Mettre en position les 2 liteaux d'écartement. Laisser la porte sur son huisserie (les jeux entre la porte et l'huisserie sont donnés par des cales de jeu). Les liteaux sont joints dans l'emballage du bloc-porte. Positionner le 1^{er} liteau au-dessus de la serrure. Positionner le 2^e liteau à 10 cm du bas de la porte. Les fixer à l'aide de vis placés dans la rainure de l'huisserie (le couvre-joint cachera le perçage de la vis). Enlever le liteau agrafé sous l'huisserie. Protéger le chant de l'huisserie à l'aide du cadre lisse de protection.
- C** Mettre en place le bloc-porte. Le bloc-porte se pose sur le sol fini. Vérifier les aplombs, l'équerrage et caler le bloc-porte. Les liteaux d'écartement permettent l'ouverture de la porte pour passer d'une pièce à l'autre. Appliquer la mousse de pose entre l'huisserie et la cloison. Essuyer les projections de mousse sur l'huisserie avant séchage.
- D** Finition de pose. Une fois la mousse sèche, couper les excédents. Coller au mastic colle sur la cloison les moulures couvre-joints. Observations : Prévoir de faire la finition du bloc-porte avant la pose dans la cloison. Nous préconisons la mousse de pose : WÜRTH réf. Rapid 5000, BOSTIK réf. 3082, KLEIBERIT réf. 537.5.

Pose fin de chantier / rénovation

(dimensions valables pour des portes en standard uniquement)

Chambranle contre chambranle (C/cc)

Adapté à toutes épaisseurs de mur de 50 à 400 mm.

BLOC PORTE À RIVE DROITE

Chambranle contre Chambranle (coupe d'onglet)

Référence porte		Dim. de passage		Dim. hors-tout		Réserve maçonnerie	
Hauteur	Largeur	Hauteur (mm)	Largeur (mm)	Hauteur (mm)	Largeur (mm)	Hauteur (mm)	Largeur (mm)
BLOC-PORTE 1 VANTAIL							
204	63	2039	612	2121 jeu sous porte 8 mm inclus	776	2080 sol fini	690
	73		712		876		790
	83		812		976		890
	93		912		1076		990
BLOC-PORTE 2 VANTAUX							
204	126	2039	1231	2121 jeu sous porte 8 mm inclus	1395	2080 sol fini	1310
	146		1431		1595		1510
	166		1631		1795		1710
	186		1831		1995		1910
			jeu de pose inclus: BP standard 1 vantail		17 mm		2x16 mm

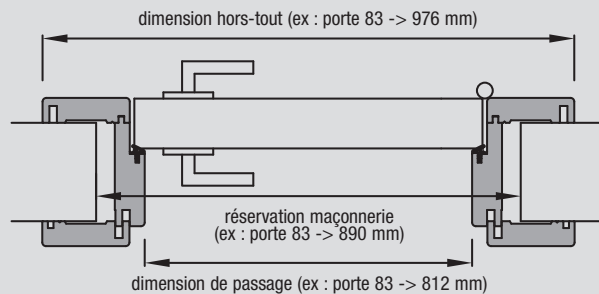
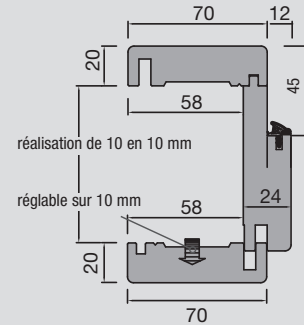

arrêt du carrelage au sol dans l'alignement de la cloison côté porte

BP sur mesure:
jeu de pose inclus de 5 mm en hauteur et 2 x 5 mm en largeur.
* Charnières invisibles:
jeu complémentaire de 20 mm pour le passage de la charnière

BLOC PORTE À RECOUVREMENT

Chambranle contre Chambranle (coupe d'onglet)

Référence porte		Dim. de passage		Dim. hors-tout		Réserve maçonnerie	
Hauteur	Largeur	Hauteur (mm)	Largeur (mm)	Hauteur (mm)	Largeur (mm)	Hauteur (mm)	Largeur (mm)
BLOC-PORTE 1 VANTAIL							
204	63	2026	586	2108 jeu sous porte 8 mm inclus	750	2070 sol fini	675
	73		686		850		775
	83		786		950		875
	93		886		1050		975
BLOC-PORTE 2 VANTAUX							
204	126 et 126 T	2026	1205	2108 jeu sous porte 8 mm inclus	1369	2070 sol fini	1297
	146		1405		1569		1497
	166		1605		1769		1697
	186		1805		1969		1897
			jeu de pose inclus: BP standard 1 vantail		20 mm		2x21 mm

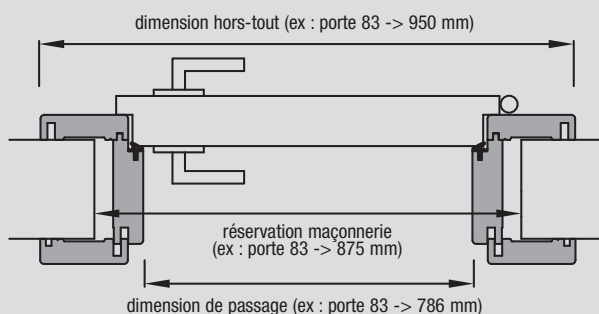
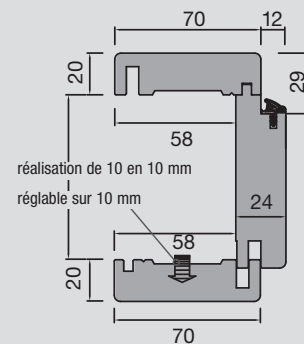

arrêt du carrelage au sol à 15 mm à l'extérieur de la cloison côté porte

BP sur mesure:
jeu de pose inclus de 5 mm en hauteur et 2 x 5 mm en largeur.



Solutions rénovation

BLOC PORTE CADRE RÉNOVATION

Le cadre rénovation permet de remplacer une porte tout en conservant le cadre existant.
 Un jeu de moulures permet de recouvrir l'ancien cadre.
 Positionnement du cadre grâce à des verrins de fixations.
 Le jeu de moulures assure une finition parfaite sans aucune dégradation.
 Habillage de l' huisserie d'épaisseur de 54 à 240 mm.
 Option baguettes de rattrapage pour les huisseries venant en sur-épaisseur sur la cloison (huisserie métallique ou placo).

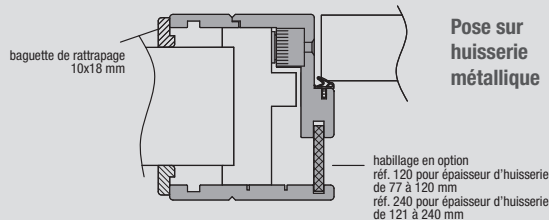

BLOC PORTE RÉNOVATION RIVE DROITE

sur portes réalisables en sur-mesure des gammes design, contemporaine et nature

Adaptation en largeur

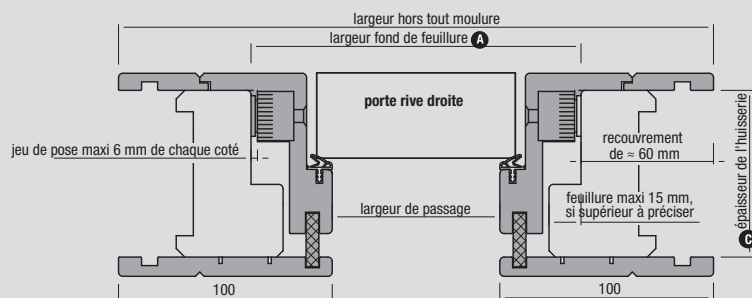

Adaptation en hauteur

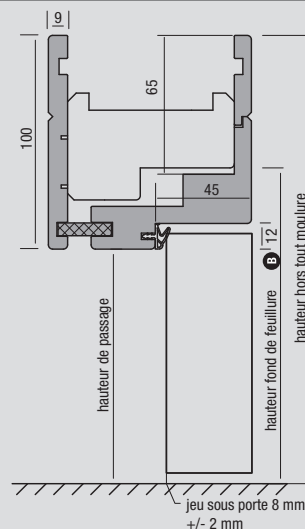

BLOC PORTE RÉNOVATION À RECOUVREMENT

sur portes réalisables en sur-mesure

Adaptation en largeur

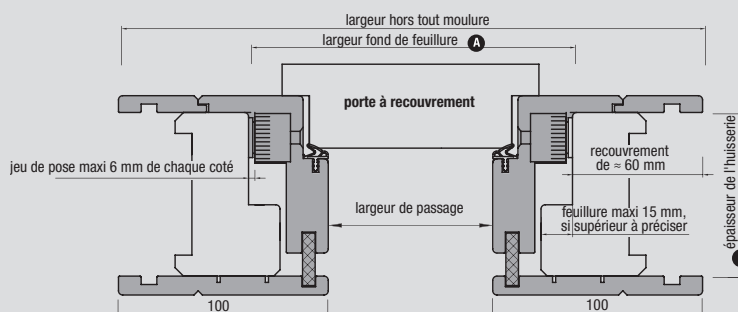

Adaptation en hauteur

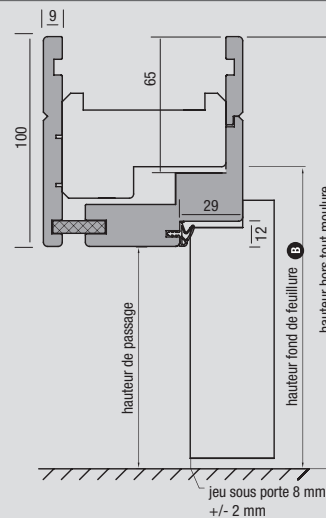

DÉTAILS TECHNIQUES

Réalisation du bloc-porte rénovation en hauteur de 5 en 5 mm suivant la hauteur fond de feuillure donnée **B** (répartition en hauteur des composants de la porte afin de conserver les proportions du modèle).

Hauteur hors-tout = hauteur fond de feuillure **B** + ≈ 60 mm

Hauteur de passage = hauteur fond de feuillure - ≈ 40 mm

Réalisation hors-tout du bloc-porte rénovation en largeur suivant la largeur fond de feuillure donnée **A**

Largeur hors-tout = largeur fond de feuillure **A** + ≈ 120 mm.

Largeur de passage = largeur fond de feuillure - 80 mm.

collection de Poignées



Quel que soit le style de votre porte
Rozière ou Menuiseries d'Olt, il existe une
poignée qui saura la sublimer.

Toutes les poignées présentées sont compatibles avec les portes Rozière et Menuiseries d'Oit. Elles sont disponibles : à clé, à bec de cane (sans clé et sans rosace de fonction), à condamnation (pour les salles d'eau) et à cylindre.

POIGNÉES DE PORTES À ROSACE CARRÉE



Piedra inox

Nickel satiné. Insert en pierre véritable



Piedra black

Insert en pierre véritable



Palanges inox

Nickel satiné. Insert en Chêne naturel



Palanges black

Insert en Chêne naturel

collection de Poignées

Toutes les poignées présentées sont compatibles avec les portes Rozière et Menuiseries d'Oit. Elles sont disponibles : à clé, à bec de cane (sans clé et sans rosace de fonction), à condamnation (pour les salles d'eau) et à cylindre.

POIGNÉES DE PORTES À ROSACE CARRÉE



Ceramica inox

Nickel satiné. Insert en céramique



Ceramica black

Insert en céramique



Carbonis

Chromé brillant avec insert en carbone



Oscuro

collection de Poignées

Toutes les poignées présentées sont compatibles avec les portes Rozière et Menuiseries d'Oit. Elles sont disponibles : à clé, à bec de cane (sans clé et sans rosace de fonction), à condamnation (pour les salles d'eau) et à cylindre.

POIGNÉES DE PORTES À ROSACE CARRÉE



Sarrant

Zamac premium finition nickel satiné



Perouges

Zamac premium finition nickel satiné



Lussan

Zamac premium finition nickel satiné



Paris

Inox finition mat

collection de Poignées

Toutes les poignées présentées sont compatibles avec les portes Rozière et Menuiseries d'Oit. Elles sont disponibles : à clé, à bec de cane (sans clé et sans rosace de fonction), à condamnation (pour les salles d'eau) et à cylindre.

POIGNÉES DE PORTES À ROSACE CARRÉE



Lods

Zamac premium finition nickel satiné



Coaraze

Zamac premium finition nickel satiné



Amsterdam

Inox finition mat rosace extra plate adhésive

collection de Poignées

Toutes les poignées présentées sont compatibles avec les portes Rozière et Menuiseries d'Oit. Elles sont disponibles : à clé, à bec de cane (sans clé et sans rosace de fonction), à condamnation (pour les salles d'eau) et à cylindre.

POIGNÉES DE PORTES À ROSACE RONDE



Belcastel

Zamac premium finition nickel satiné



Océane

Inox coloris argent

collection de Poignées

Toutes les poignées présentées sont compatibles avec les portes Rozière et Menuiseries d'Oit. Elles sont disponibles : à clé, à bec de cane (sans clé et sans rosace de fonction), à condamnation (pour les salles d'eau) et à cylindre.

POIGNÉES DE PORTES À ROSACE RONDE



Bergen

Chromé/alu aspect inox



Madrid

Inox finition mat

collection de Poignées

Toutes les poignées présentées sont compatibles avec les portes Rozière et Menuiseries d'Oit. Elles sont disponibles : à clé, à bec de cane (sans clé et sans rosace de fonction), à condamnation (pour les salles d'eau) et à cylindre.

POIGNÉES DE PORTES À ROSACE RONDE



Venise

Inox finition mat



Ysée

Inox finition bicolore poli/satiné

collection de Poignées

Toutes les poignées présentées sont compatibles avec les portes Rozière et Menuiseries d'Oit. Elles sont disponibles : à clé, à bec de cane (sans clé et sans rosace de fonction), à condamnation (pour les salles d'eau) et à cylindre.

POIGNÉES DE PORTES À ROSACE RONDE



Maribor

Alu finition doré brillant



Entraygues

Laqué fer patiné



Montauban*

Laqué fer patiné, sur plaque

**Non compatible avec serrure magnétique*



Cassiopée

Porcelaine finition ivoire craquelé

Poignées pour placards OUVRANTS



Quartz
Inox chromé
brillant



Quartz
Inox nickelé



Jade
Inox mat



Ambre
Fer patiné



Ambre
Vieux laiton



Saphir
Inox mat



Onyx
Inox chromé
brillant



Onyx
Inox nickelé



Nacre
Laiton poli



Topaze
Fer patiné



Topaze
Vieux laiton

Poignées pour placards coulissants



Cuvette
Chrome satiné



Cuvette
Blanc



Cuvette
Aspect laiton

Sets

pour PORTES COULISSANTES
Kit A

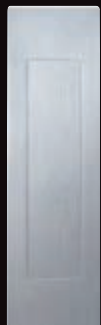

Cuvette fermée
rectangulaire
Acier inox brossé
mat



Douille
de tirage



Cuvette rectangulaire sur porte Alizé



Arrêts

de PORTES



Arrêt de porte
carré inox

Arrêt de porte
carré noir

Rozière Sets pour PORTES COULISSANTES KIT A, B et C
PORTES ET PLACARDS

Kit A Coquille seule



Cuvette carrée inox chromé brillant



Cuvette ronde noire

Kit B Coquille + serrure à condamnation



Cuvette carrée noire



Cuvette ronde inox chromé satiné

Kit C Coquille + serrure à clé



Cuvette ronde laiton brillant



Cuvette carrée inox chromé brillant

Disponibles en : –forme carrée ou ronde
–inox finition chromé satiné Rozière, inox finition chromé brillant Rozière, finition laiton brillant Rozière ou en noir



Sets pour PORTES COULISSANTES KIT A, B et C

Kit A Coquille seule

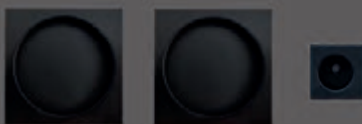

Cuvette carrée noire



Cuvette ronde laiton brillant

Kit B Coquille + serrure à condamnation



Cuvette ronde aluminium chromé brillant



Cuvette ronde noire

Kit C Coquille + serrure à clé



Cuvette ronde noire

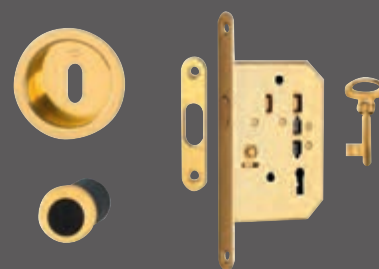

Cuvette ronde aluminium laiton brillant

Disponibles en : –forme carrée ou ronde
–aluminium finition chromé satiné Menuiseries d'Olt, aluminium finition chromé brillant Menuiseries d'Olt, aluminium finition laiton brillant Menuiseries d'Olt ou en noir





Menuiseries d'Olt

PORTES D'INTÉRIEUR

Menuiseries d'Olt, une marque du groupe Rozière aux modèles actuels et abordables pour que la porte d'intérieur décorative équipe tous les habitats.

L'ambition de Menuiseries d'Olt: faire de la porte d'intérieur un objet de décoration incontournable et accessible à tous. La plupart des modèles sont fabriqués à partir de bois exotique, de bois plaqué ou de mélaminé, c'est grâce à l'optimisation de ces matériaux et des procédés de fabrication que Menuiseries d'Olt parvient à proposer des modèles offrant un rapport qualité/prix attractif.

Les 3 gammes de portes d'intérieur Menuiseries d'Olt:

- Tempo p. 114
- Zen p. 124
- Classic p. 134



gamme Tempo

**Menuiseries
d'Olt**



Une collection qui donne le bon tempo entre lignes légères et tendances actuelles. Le bois exotique renforce le caractère de ces portes qui se déclinent aux couleurs de vos envies. Une gamme qui joue tous les accords pour s'intégrer facilement dans tous les styles d'intérieur.





Rock, bois exotique pré-peint blanc

Salsa

À recouvrement €€



bois exotique gris graphite

Calypso

À recouvrement €€



bois exotique pré-peint blanc

Découvrez les finitions disponibles page 122

Descriptif technique: Porte en bois massif. Huisserie revêtue d'un parement en bois exotique sur porte finie et enrobée blanc sur porte prépeinte. Bloc-porte à recouvrement. Disponible en pose de fin de chantier. Porte seule: non calibrée, non ferrée à chant droit.



Salsa, bois exotique finition acajou

Rock

À recouvrement €€



Bois exotique, finition gris graphite

Jazz

À recouvrement €€



Bois exotique pré-peint blanc

Zoom Jazz,
bois exotique
gris graphite.
Poignée Madrid

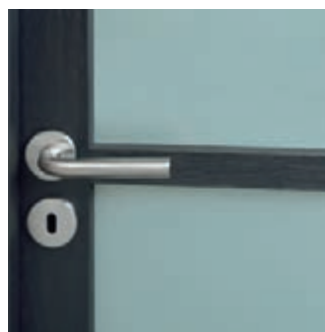

Découvrez les finitions disponibles page 122

Descriptif technique: Huisserie revêtue d'un parement en bois exotique sur porte finie et enrobée blanc sur porte prépeinte. Panneaux plats (ép. 16 mm) recouverts d'un parement en bois exotique. Vitrage feuilleté dépoli 6mm posé sur Jazz



Jazz, Bois exotique gris graphite

Neo Etna

Rive droite



Chêne plaqué finition vernis naturel mat

Neo Sancy

Rive droite



Chêne plaqué vernis gris satiné



Zoom Neo Etna,
Chêne plaqué vernis naturel mat,
poignée Amsterdam

Découvrez les finitions disponibles page 122

Descriptif technique: Panneau de porte âme pleine revêtu d'un placage en Chêne 6/10^e verni. Huisserie KM1 revêtue d'un parement en Chêne verni. Ferrage par charnières invisibles, serrure magnétique

Porte en Chêne (montants et traverses 3 plis). Vitrage 6 mm clair (trempé) ou feuilleté dépoli. Huisserie KM1 revêtue d'un parement en Chêne verni.



Néo Etna, Chêne plaqué vernis blanchi satiné

Modèles



Salsa

Calypso

Rock

Jazz



Néo Etna

Neo Sancy

Tango
(Uniquement en porte isotherme)

Finitions disponibles

Bois exotique pré-peint blanc	Bois exotique gris graphite	Bois exotique couleur acajou	Chêne plaqué vernis naturel mat	Chêne plaqué vernis blanchi satiné	Chêne plaqué vernis gris satiné

Modèle SALSA	✓	✓	✓	-	-
Modèle CALYPSO	✓	✓	✓	-	-
Modèle ROCK	✓	✓	✓	-	-
Modèle JAZZ	✓	✓	✓	-	-
Modèle NEO ETNA	-	-	-	✓	✓
Modèle NEO SANCY	-	-	-	✓	✓
Modèle TANGO	✓	✓	✓	-	-

Porte technique accordée aux finitions de la gamme Tempo

Tango

À recouvrement acajou



Descriptif technique: Bloc-porte à recouvrement isotherme climat B classe 2 selon PV FCBA N° 404/12/382/2010. UD = 1.2W/m2.K selon PV CSQTB N° 02-047. Parement bois exotique (2 montants 120 + panneau central fil horizontal). Ame isolante polystyrène revêtu d'un parement en bois exotique. Alaises montants vantail en Tauari. Huisserie KM1 pose fin de chantier, cloison 72 ou 98 mm, revêtue d'un parement en bois exotique. Joint périphérique élastomère à simple lèvres monté en rainure. Étanchéité en bas de porte par joint balai à 2 lèvres. Serrure 3 points "Vachette A2P", système automatique, crémonne à 2 galets avec gâche et pêne demi-tour bloquant.



Porte Salsa, bois exotique finition gris graphite

gamme
Zen

**Menuiseries
d'Olt**

La collection Zen apportera à votre intérieur luminosité et modernité grâce à des finitions douces et actuelles. Sobre et structurée, cette ligne à la fois esthétique et accessible habillera parfaitement votre nouvelle habitation.





Fuji

Rive droite



Fuji

Rive droite



Porte isotherme
coordonnée disponible



Mélangé, décor Terra



Mélangé, décor Chêne gris galet

Descriptif technique Fuji isotherme: bloc-porte à rive droite. Isotherme climat B classe 2 (flèche < 4mm) coef. UD = 1.2 W/m2.K. Décor mélaminé structuré à fil horizontal. Huisserie KM1 fin de chantier pour cloison de 72 à 110mm. Serrure 3 points et plinthe.

Descriptif technique Fuji: parement médium 4mm, décor mélaminé structuré à fil horizontal. Disponible en âme pleine ou alvéolaire, huisserie non structurée, pose fin de chantier ajustable de 72 à 110mm. Hublot en verre dépoli trempé 6mm sur Kyoto.



Les + produit

- Robustesse: parement médium plus épais que la moyenne du marché
- Mélangé CPL: qualité supérieure par rapport au mélaminé traditionnel mais bien moindre qu'un parement en bois massif
- Large choix d'options: charnières invisibles, serrure magnétique, âme pleine

Fuji

Rive droite €



Mé laminé, décor Natura

Kyoto

Rive droite



Mé laminé, décor Frêne blanc



Fuji Mé laminé, décor Natura

Indications et photographies non contractuelles, voir p. 94

Portes lisses ou gravées

Sobo

Rive droite €€



Medium laqué blanc satiné

Yari

Rive droite €€



Medium laqué blanc satiné

Torii

Rive droite €€



Medium laqué blanc satiné

Kasa

Rive droite €€



Medium laqué blanc satiné

Zao

Rive droite €



Medium laqué blanc satiné

Osaka

Rive droite €€



Medium laqué blanc satiné



Sobo, laqué blanc satiné

Les + produit

- Toucher soyeux
- Large choix d'options : charnières invisibles, serrure magnétique, âme pleine (sur porte avec inserts)

Portes avec inserts argentés

Sobo 
Rive droite €€



Medium laqué blanc satiné,
2 inserts verticaux argentés

Yari 
Rive droite €€



Medium laqué blanc satiné,
2 inserts horizontaux argentés

Kasa 
Rive droite €€



Medium laqué blanc satiné,
4 inserts horizontaux argentés

Indications et photographies non contractuelles, voir p. 94

Zao signature bois authentique

Rive droite



Medium laqué blanc satiné avec bandeau en Chêne

Les + produit

- Confort acoustique
- Design : bandeau vertical en Chêne véritable
- Poignée coordonnée disponible (Palanges)
- Qualité des matériaux : charnières invisibles et serrure magnétique



Zoom Zao signature bois authentique avec poignée Lussan



Zao signature céramique

Rive droite



Medium laqué blanc satiné avec bandeau en céramique

Les + produit

- Confort acoustique
- Bandeau céramique résistant aux UV et rayures
- Poignée coordonnée disponible (Ceramica)
- Qualité des matériaux : charnières invisibles et serrure magnétique



Zoom Zao signature céramique avec poignée Carbonis



Zao signature céramique

gamme classic

Menuiseries
d'Olt

Une gamme à l'esthétique traditionnelle et au rapport qualité/prix attractif pour des modèles en bois véritable.



Selve Epicéa brut

Selve

À recouvrement €€



Bois exotique finition gris graphite

Boralde

À recouvrement €€



Bois exotique pré-peint blanc



Épicéa brut

Finitions disponibles

Épicéa brut	Bois exotique pré-peint blanc	Bois exotique gris graphite	Bois exotique finition acajou
			

Cotes, mesures, encadrements, passages... chaque millimètre compte pour installer vos portes. Pour vous aider, le cahier technique vous donne toutes les informations nécessaires. Plus encore, le service technique, disponible au 0565 51 21 08, vous accompagne et vous guide dans vos démarches. Bonne installation.

Pose fin de chantier

Huisserie KM1

Chambranle contre chambranle

Pose traditionnelle

Cadre rénovation

Prise de côtes

Pose de bloc-porte rénovation

La pose traditionnelle

Huisseries 72 x 50 | 92 x 40 | 88 x 50

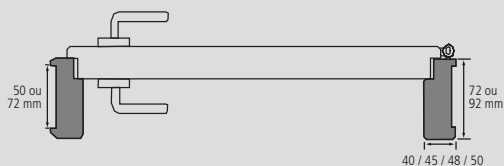

Bloc-porte à recouvrement: porte en bois exotique, pré-peint blanc et Epicéa
Huisserie 72 x 48 (88 x 50 et 72 x 50 en coupe d'onglet) **Huisserie 92 x 40**

Réf. Porte		Dim. hors tout	
Hauteur	Largeur	Hauteur	Largeur
BP 1 vantail			
204	63	2070 + talon	686
	73		786
	83		886
	93		986
BP 2 vantaux			
204	126 et 126T	2070 + talon	1305
	146		1505
	166		1705
	186		1905

Réf. Porte		Dim. hors tout	
Hauteur	Largeur	Hauteur	Largeur
BP 1 vantail			
204	63	2065 + talon	670
	73		770
	83		870
	93		970
BP 2 vantaux			
204	126 et 126T	2065 + talon	1286
	146		1486
	166		1686
	186		1886

Pose fin de chantier sur gamme Zen (rive droite), Néo Etna et Néo Sancy

KM1 cloison de 72 à 110 mm

Réf. Porte		Dim. hors tout moulure		Réservation maçonnerie	
Hauteur	Largeur	Hauteur	Largeur	Hauteur	Largeur
BP 1 vantail					
204	63	2101 jeu sous porte 8 mm inclus	734	2080 sol fini	690
	73		834		790
	83		934		890
	93		1034		990
jeu de pose inclus BP standard 1 vantail				7 mm	2 x 6 mm

Huisserie KM1 sur gamme zen

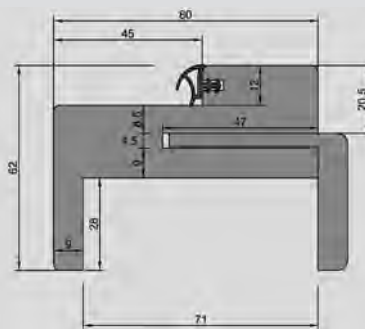
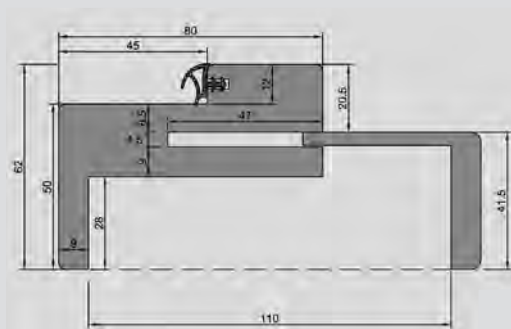

Elargisseur KM1 sur gamme zen

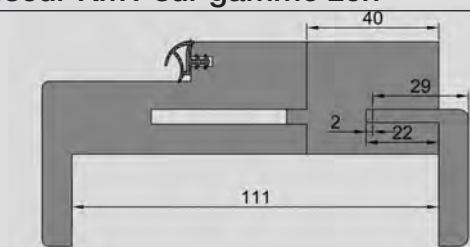

La pose fin de chantier

Idéal pour les constructions neuves :

- Evite les vols sur le chantier
- Pose idéale pour produits finis
- Permet le choix du modèle, de l'essence et du sens d'ouverture au dernier moment
- Permet la poursuite du chantier sans contrainte d'approvisionnement du bloc-porte
- Permet l'habillage de l'épaisseur du mur ou de la cloison
- Pose simplifiée du bloc-porte

Huisseries KM1 Cloison 72 et 98 mm

Préconisation de pose du bloc-porte KM1

- A - Mettre en position 2 liteaux d'écartements
Laisser la porte sur son huisserie
Enlever le liteau de maintien agrafé sous l'huisserie
- B - Mettre en place le bloc-porte sur sol fini
Vérifier les aplombs, l'équerrage, la planéité
et caler le bloc-porte
Appliquer la mousse de pose ou mastic
colle PU entre l'huisserie et la cloison
- C - Finitions de pose
Coller au mastic colle PU les moulures couvre-joint

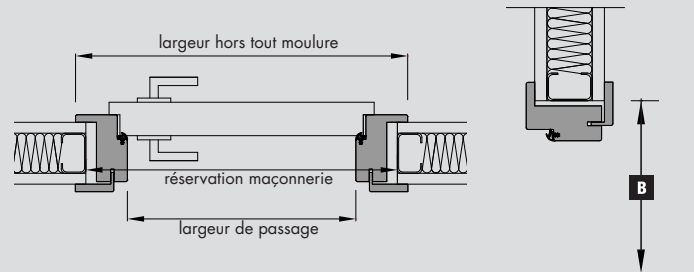

Bloc-porte à recouvrement: porte en bois exotique, pré-peint blanc

Réf. Porte		Dim. hors tout moulure		Réservation maçonnerie	
Hauteur	Largeur	Hauteur	Largeur	Hauteur B	Largeur A
BP 1 vantail					
204	63	2088 jeu sous porte 8 mm inclus	710	2070	675
	73		810		775
	83		910		875
	93		1010		975
BP 2 vantaux					
204	126 et 126T	2088 jeu sous porte 8 mm inclus	1329	2070	1297
	146		1529		1497
	166		1729		1697
	186		1929		1897
jeu de pose inclus BP standard 1 vantail				7 mm	2 x 7 mm

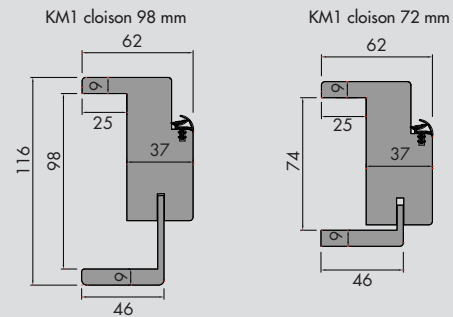

Chambranle contre chambranle (C/cc)

Préconisation de pose

- A - Monter le C/CC suivant la notice de pose fournie dans son emballage
- B - Mettre en place le C/CC dans la cloison
Mettre la porte sur le C/CC
Vérifier les aplombs, l'équerrage, la planéité et caler le bloc-porte à l'aide de liteaux d'écartements (non fournis)
Appliquer la mousse de pose entre le C/CC et la cloison
- C - Finitions de pose
Coller au mastic colle PU le Contre Chambranle

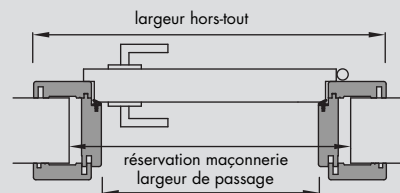



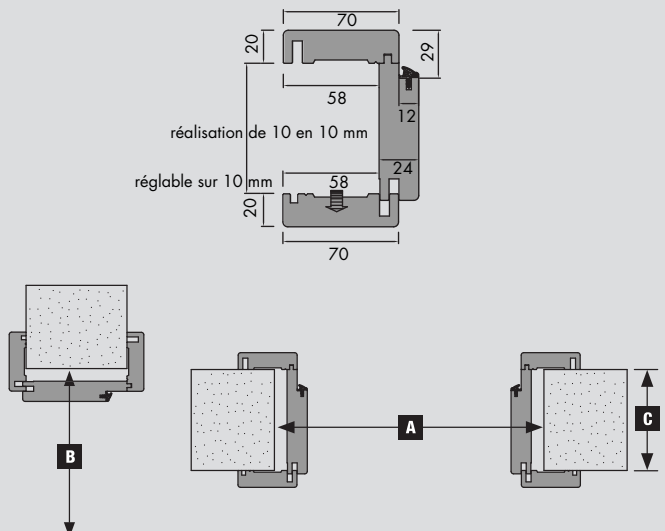

Bloc-porte à recouvrement: porte en bois exotique

Réf. Porte		Dim. hors tout moulure		Réservation maçonnerie A et B	
Hauteur	Largeur	Hauteur	Largeur	Hauteur B	Largeur A
BP 1 vantail					
204	63	2108 jeu sous porte 7 mm inclus	750	2070	675
	73		850		775
	83		950		875
	93		1050		975
BP 2 vantaux					
204	126 et 126T	2108 jeu sous porte 7 mm inclus	1367	2070	1290
	146		1567		1490
	166		1767		1690
	186		1967		1890
jeu de pose inclus BP standard 1 vantail				20 mm	2 x 21 mm



Quincaillerie PAUMELLES et FICHES de base sur huisserie KM1

	Portes à recouvrement				Portes à rive droite		
							
	Fiche 13x70 blanche	Fiche 13x150 zingué noir	Fiche 13x90 zingué noir	Fiche 13x70 chromé mat	Paumelle 100 x 57 nickelé	Paumelle 140x 55 inox	Charnière invisible aspect argenté
Blocs-portes Rozière: Gammes DESIGN							
Modèle en Chêne et en Hêtre	-	-	-	-	-	option	✓
Blocs-portes Rozière: Gamme BI-MATIÈRE							
	-	-	-	-	-	✓	option
Blocs-portes Rozière: Gamme MODULO BOIS							
Modèle en Chêne dosse	-	-	-	-	-	✓	option
Blocs-portes Rozière: Gamme LOFT							
	-	-	-	-	-	✓	option
Blocs-portes Rozière: Gamme INTEMPORELLE							
Modèle en Hêtre	-	-	-	✓	-	✓	option
Modèles en Chêne sélectionné	-	✓	-	-	-	✓	option
Modèle en Épicéa	-	-	✓	-	-	✓	option
Blocs-portes Rozière: Gamme SCANDESIGN							
Modèle en Épicéa brut	-	-	-	-	-	✓	option
Modèles en Épicéa thermo-chauffé	-	-	-	✓	-	✓	option
Blocs-portes Menuiserie d'Olt: Gamme TEMPO							
Modèle Bois exotique pré-peint blanc	✓	-	-	-	-	-	-
Modèle Bois exotique	-	-	-	✓	-	-	-
Modèle Chêne plaqué	-	-	-	-	-	-	✓
Blocs-portes Menuiserie d'Olt: Gamme CLASSIC							
Modèle Bois exotique pré-peint blanc	✓	-	-	-	-	-	-
Modèle Bois exotique	-	-	-	✓	-	-	-
Modèle en Épicéa	-	-	✓	-	-	-	-
Blocs-portes Menuiserie d'Olt: Gamme ZEN							
Mélangé/Medium (hors Signature)	-	-	-	-	✓	-	option
Medium portes Signature Zao	-	-	-	-	-	-	✓

Les hommes et les femmes, artisans de la qualité



Rozière, c'est plus de 130 hommes et femmes qui œuvrent tous les jours, avec passion et fierté, pour sauvegarder un savoir-faire et un niveau de qualité très élevé. La richesse de l'entreprise, c'est la variété de ses métiers : du séchage des bois (*à gauche*), à la découpe, au collage, à l'usinage, au montage, à la finition (*au centre*), aux expéditions (*à droite*), sans oublier les postes administratifs et ceux de la maintenance.

Acheter un produit Rozière, c'est aussi participer à la pérennité de nos savoirs-faire ; c'est également protéger l'emploi en milieu rural et permettre à nos campagnes d'être un bassin d'emploi dynamique.

Les artisans de la qualité Rozière

Gregory, Gérard, Dorian, Valentine, Jean-Michel, Christophe, Stéphane, Marielle, Cédric, Arnaud, Nicolas, Patrick, Alexandra, Christine, Albert, Raphaël, Magali, Benoit, Yohan, Ruta, Yves, Jérémy, Laurent, Thierry, Laurence, Didier, Rémi, Jovin, Philippe, Louis, Christian, Carine, Fabien, Valérie, Maxime, Christophe, Laurent, Roland, Alain, Gérard, Gilles, David, Grégoire, Audrey, Thierry, Mélodie, Cédric, Léo, Marc, Claire, Alain, Saïd, Ghislain, Alain, Martine, Franck, Anthony, Benoit, Charlotte, Benjamin, David, Sébastien, Karim, Nathalie, Laurent, Frédéric, Hélène, Antoine, Eric, Gilles, Christian, Sylvain, André, Logan, Christian, Julie, Isabelle, Daniel, Youssef, Philippe, Alain, Frédéric, Jérôme, Saïd, Ibrahim, Jérôme, Nathalie, Stéphanie, Axel, Céline, Laurent, Christine, Jean-Pierre, William, Guillaume, Charly, Pierre, Eric, Eric, Claude, Nathalie, Frédéric, Eric, Claire, Jean-Marc, Matthieu, Elisabeth, Michel, Delphine, David, Cyril, David, Valentin, Claudie, Jérôme, Jean-Paul, Daniel, Christophe, Senko, Corinne, Sarah, Roland, Elhadji, Christophe, Adrien, Laurent, Christian, Kim, Chrystèle, Gilbert, Julien, Carole, Alexis, Gilles, Pascal, Thomas, Serge, Olivier.



Nous remercions

Pour le prêt de leurs locaux qui nous ont permis de réaliser de magnifiques photographies d'ambiance :

Les gîtes de Castel d'Alzac 12250 Saint-Jean-d'Alcapiès : www.casteldalzac.com

Les gîtes de Recoules de l'Hom 48500 Le Massegros

Les villas de Labro 12500 ESPALION : villas-labro.fr

Le mas Rolland Chambre d'hôtes Pailhas 12520 COMPEYRE : www.le-mas-rolland.com

Nos modèles de portes coulissantes collection 2021

Collection Rozière

Gamme Design

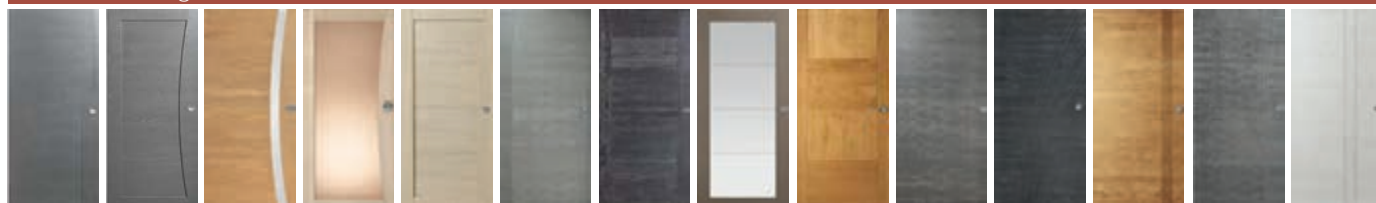

Hegoa® Mistral design® Sirocco® Tramontane design® Ambata® Meltem Alizé Bora design® Zéphyr Aube design® Onde design® Vallée design® Végétale design® Emia design®

Gamme Bi-matière

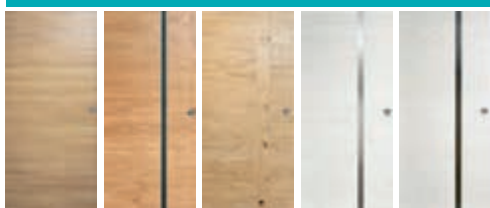

Epure Chêne sélectionné Signature minéral Signature bois authentique Signature inox Signature céramique

Gamme Modulo Bois

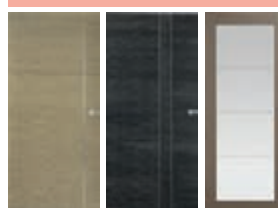

Epure modulo Emia modulo Bora modulo

Gamme Intemporelle

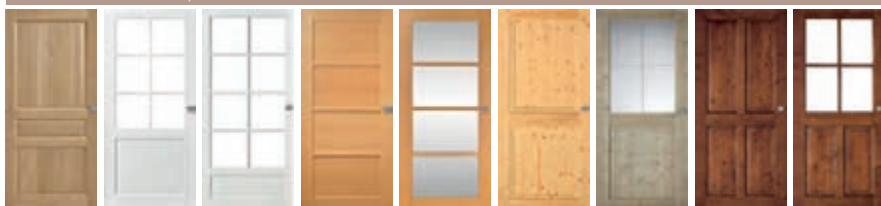

Quercy Alsace Vosges Neptune Comète Danube Tamise Aubrac Cévennes

Gamme Loft

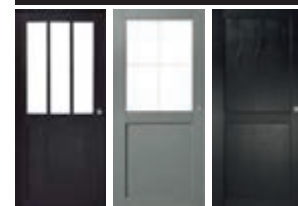

Atelier Factory Fabrica

Gamme Scandesign

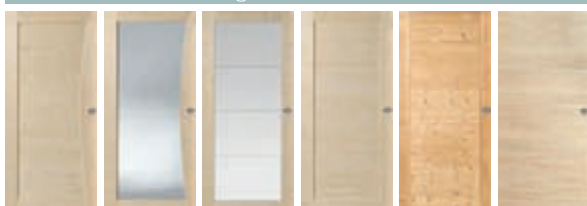

Mistral Tramontane Bora Luna Aravis Epure

Collection Menuiseries d'Olt

Gamme Tempo

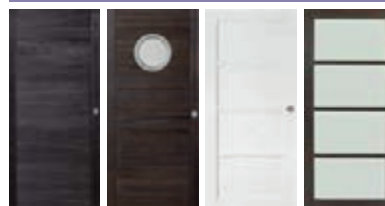

Salsa Calypso Rock Jazz

Gamme Zen

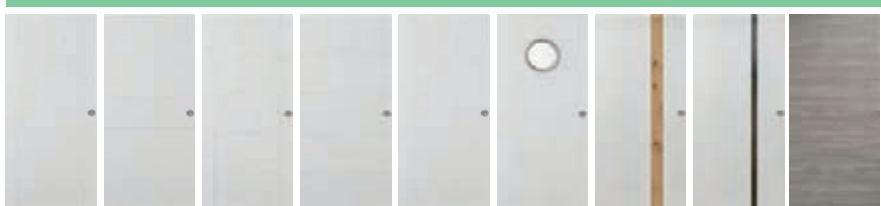

Sobo Yari Tori Kasa Zao Osaka Zao signature bois authentique Zao signature céramique Fuji

Gamme Classic



Selve Boralde

Tous nos modèles de portes collection 2021

Collection Rozière

Gamme Design

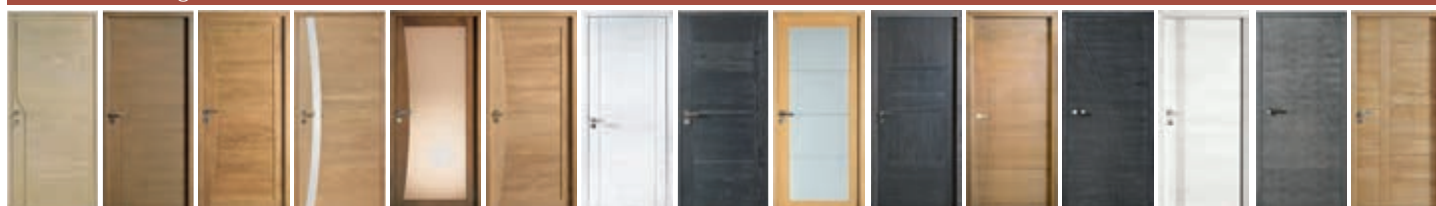

Hegoa®3D Hegoa® Mistral design® Sirocco® Tramontane Ambata® design® Meltem Alizé Bora design® Zéphyr Aube design® Onde design® Vallée design® Végétale design® Emia design®

Gamme Bi-matière

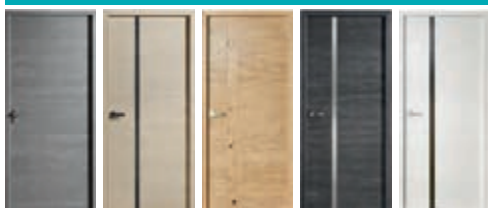

Epure Chêne sélectionné Signature minéral Signature bois authentique Signature inox Signature céramique

Gamme Modulo Bois



Epure modulo Emia modulo Bora modulo

Gamme Intemporelle

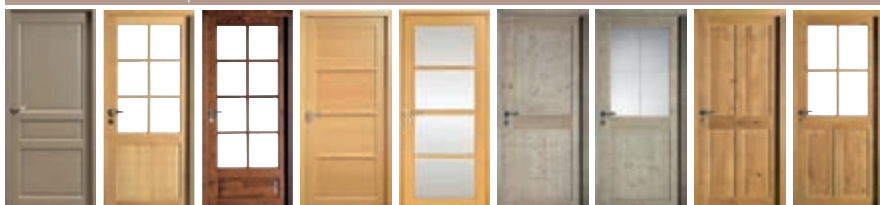

Quercy Alsace Vosges Neptune Comète Danube Tamise Aubrac Cévennes

Gamme Loft

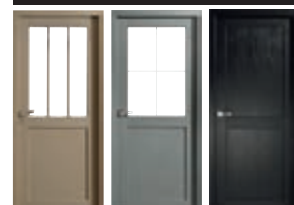

Atelier Factory Fabrica

Gamme Scandesign

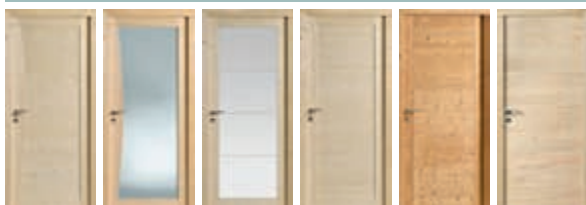

Mistral Tramontane Bora Luna Aravis Epure

Collection Menuiseries d'Oit

Gamme Tempo

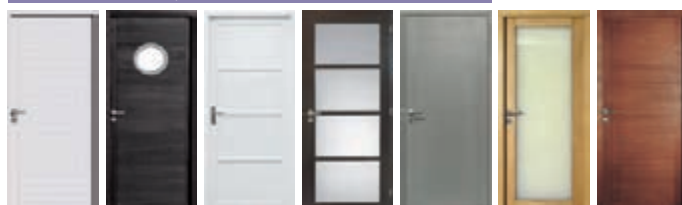

Salsa Calypso Rock Jazz Néo Etna Néo Sancy Tango isotherme

Gamme Zen

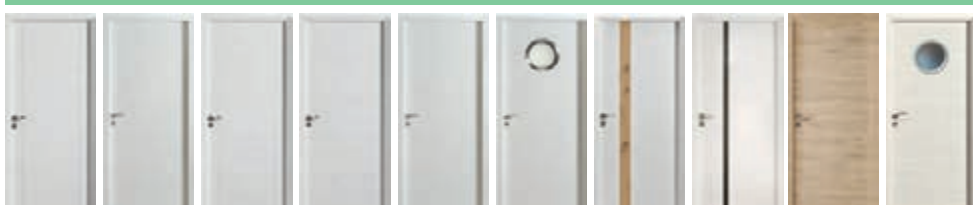

Sobo Yari Tori Kasa Zao Osaka Zao signature bois authentique Zao signature céramique Fuji Kyoto

Gamme Classic

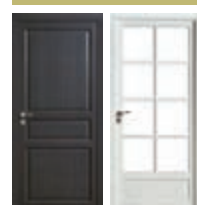

Selve Boralde

Nos modèles de placards* collection 2021

Collection Rozière

Gamme Design

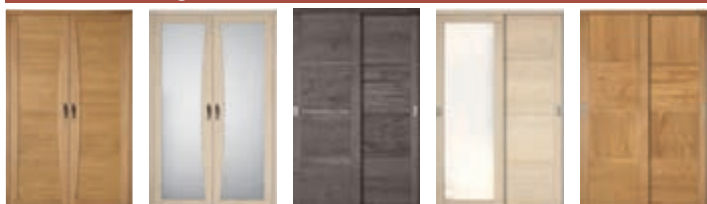

Mistral design*

Tramontane
design*

Alizé

Bora
design*

Zephyr

Gamme Bi-matière



Epure Chêne
sélectionné

Gamme Modulo Bois

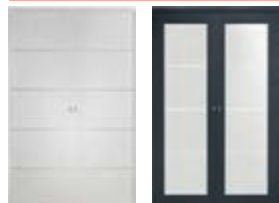

Epure
modulo

Bora
modulo

Gamme Intemporelle



Quercy

Neptune

Comète

Danube

*Nos modèles de placards sont disponibles en coulissants et/ou ouvrants.



Epure Chêne sélectionné, Chêne naturel brossé



DÉCOUVREZ
TOUT L'UNIVERS
ROZIÈRE
SUR LE WEB

www.roziere.fr

 **Rozière**
PORTES ET PLACARDS

 **Menuiseries
d'Olt**
PORTES D'INTÉRIEUR

SHOWROOM

Siège social et usine : route de Mende, 12340 Bozouls - France

Tél. : +33 (0)5 65 51 21 00 - Fax : +33 (0)5 65 51 21 01

